

A woman's profile is shown in the foreground, looking towards the right. Her face is partially obscured by a semi-transparent overlay of a mountain landscape. The background is a soft, hazy mountain range with evergreen trees in the foreground. The overall color palette is light and airy, with shades of blue, green, and white.

Galvamet Technology **Inside**

GALVAMET

Catalogo generale 2026 - IT

Galvamet
Technology
Inside

L'aria è il cuore invisibile della cucina

La cucina contemporanea è cambiata.

Gli spazi sono più aperti, il design più essenziale, la tecnologia sempre più integrata.

In questo nuovo scenario la gestione dell'aria diventa fondamentale: vapori, odori, calore e condensa devono essere controllati con precisione per garantire comfort, efficienza energetica e libertà progettuale.

Galvamet sviluppa soluzioni che trasformano l'aspirazione in una **tecnologia evoluta al servizio della cucina.**

Da oltre cinquant'anni progettiamo cappe e sistemi di aspirazione che uniscono **ricerca ingegneristica, design italiano e innovazione tecnologica**, introducendo soluzioni che anticipano le esigenze del mercato.

Perché l'aria non è solo qualcosa da aspirare. **È qualcosa da progettare.**



Le tecnologie che cambiano la cucina

Tecnologie sviluppate per risolvere i problemi reali della cucina

La cucina contemporanea è uno spazio in continua evoluzione, dove tecnologia, design e comfort devono convivere in modo intelligente. Galvemet sviluppa soluzioni progettate per migliorare concretamente l'esperienza in cucina: sistemi in cui ricerca ingegneristica, prestazioni e design italiano lavorano insieme.

Dalla purificazione dell'aria con tecnologia **Plasma Air Purification** alla tecnologia **STOP Condensation**, fino ai sistemi di **Induction Extraction**: soluzioni sviluppate per gestire vapori, odori, calore e condensa.

Questo è **Galvemet Technology Inside**: la filosofia progettuale dell'azienda, in cui ricerca, innovazione e tecnologie si integrano e prendono forma all'interno di ogni prodotto.

Perché la vera innovazione non è visibile solo all'esterno, ma lavora dentro ogni prodotto.

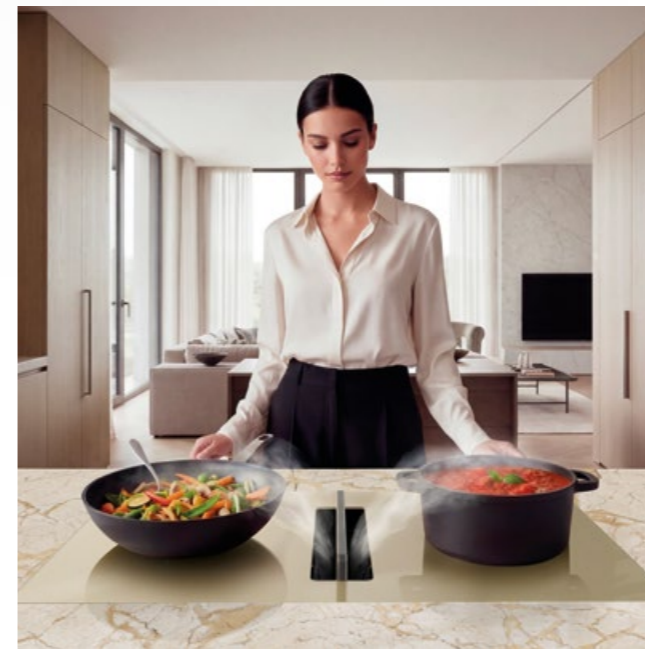

STOP Condensation

Elimina definitivamente la formazione di condensa durante la cottura a induzione grazie al riscaldamento controllato delle superfici inferiori della cappa.

- ✓ Nessuna goccia
- ✓ Comfort superiore

Plasma Air Purification

La tecnologia al plasma purifica l'aria eliminando odori, grassi e batteri senza espulsione verso l'esterno.

- ✓ Nessuna dispersione energetica
- ✓ Aria purificata e reimpressa nell'ambiente
- ✓ Installazione più semplice

Induction Extraction

I piani aspiranti Galvemet integrano aspirazione e cottura ad induzione in un unico sistema intelligente che gestisce contemporaneamente aria e calore.

- ✓ Aspirazione direttamente alla fonte
- ✓ Maggiore efficienza
- ✓ Libertà progettuale





STOP Condensation

Il problema dell'induzione

Quando la usi, arriva anche la condensa

GAS

Con un piano cottura a gas, la fiamma riscalda non solo le pentole ma anche l'aria circostante. Il calore sale naturalmente verso la cappa e mantiene le superfici inferiori a una temperatura elevata.

Quando i vapori di cottura raggiungono la cappa, incontrano quindi superfici già calde. In queste condizioni il fenomeno della condensa è praticamente assente.



INDUZIONE

Con i piani cottura a induzione accade qualcosa di diverso. L'induzione riscalda esclusivamente il recipiente che contiene il cibo, senza riscaldare l'aria circostante.

Le superfici della cappa rimangono quindi più fredde. Quando i vapori caldi e ricchi di umidità salgono verso la cappa, incontrano superfici a temperatura inferiore.

L'umidità presente nell'aria si trasforma rapidamente in goccioline d'acqua. Queste gocce cadono sul piano cottura e persino sui cibi.

Questo fenomeno dipende quindi esclusivamente da una semplice legge fisica: **la differenza di temperatura tra i vapori caldi di cottura e le superfici fredde della cappa.**

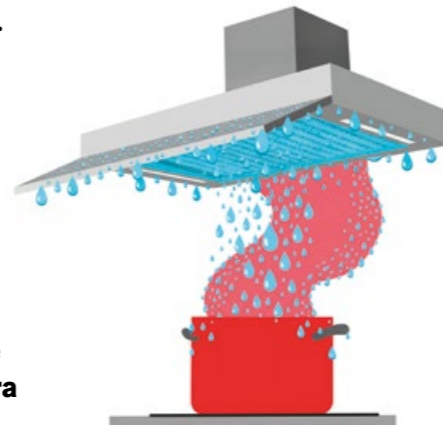

GAS



INDUZIONE

Riscalda pentole e aria	Riscalda solo le pentole
Superfici inferiori della cappa calde	Superfici inferiori della cappa fredde
Condensa assente	Formazione di gocce

Con la crescente diffusione dei piani a induzione nelle cucine moderne, la gestione della condensa è diventata una delle **sfide più importanti per le cappe da cucina.**

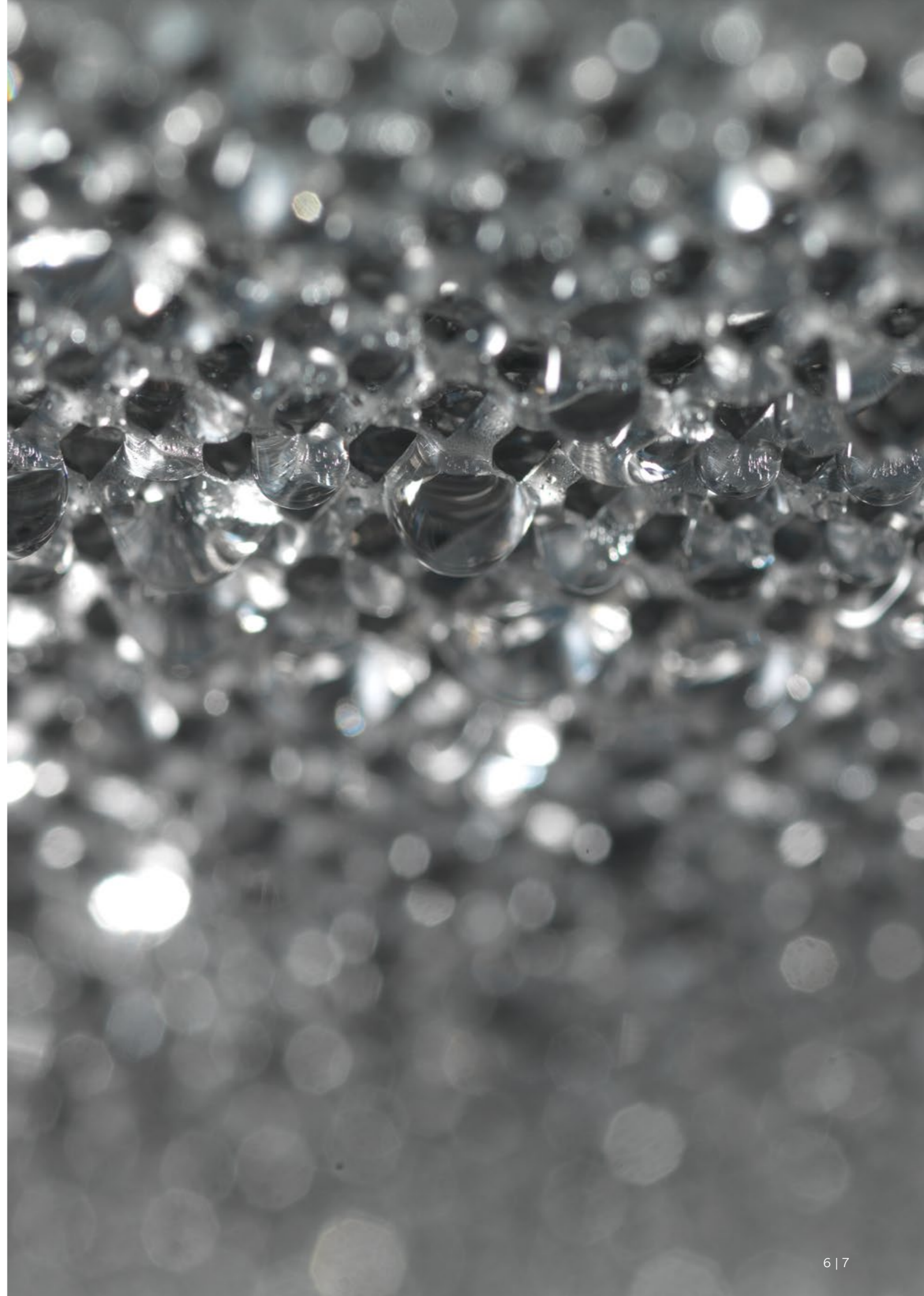



STOP Condensation

La soluzione Galvamet

Pionieri nella gestione della condensa

Galvamet è stata la prima azienda a studiare e introdurre sul mercato una soluzione specifica per eliminare la condensa nelle cappe ad incasso installate sopra piani cottura a induzione.

A differenza delle soluzioni tradizionali, che cercano di gestire l'effetto della condensa, la tecnologia Galvamet **interviene sulla causa del fenomeno.**



Subito dopo l'accensione, **un sistema dedicato riscalda tutte le superfici inferiori della cappa**, portandole a una temperatura controllata che impedisce la formazione delle gocce.

In questo modo i vapori di cottura non incontrano superfici fredde e la condensa visibile non si genera.



Gestione controllata dell'umidità

L'aria aspirata, ancora ricca di umidità, viene successivamente convogliata all'interno della cappa dove incontra superfici tecniche dedicate. Qui l'umidità viene fatta condensare in modo controllato e raccolta in una **vaschetta interna**, quindi senza mai essere visibile dall'esterno. La vaschetta è dotata di **sensori elettronici** di livello che monitorano costantemente la quantità d'acqua presente. Quando il livello massimo viene raggiunto:

- il motore della cappa si arresta automaticamente
- i LED dei comandi lampeggiano per segnalare la condizione

Lo svuotamento è semplice e rapido grazie alla **valvola di scarico dedicata.**

Testata in condizioni reali

I modelli **SLIVER, VAPORE e VAPORE MINI** sono stati testati nei laboratori Galvamet nelle normali condizioni di utilizzo. Nelle stesse condizioni sono stati testati anche i principali sistemi anticondensa presenti sul mercato.

Dopo 30 minuti di funzionamento continuo, i modelli Galvamet sono risultati gli unici capaci di **impedire completamente la formazione di gocce su tutte le superfici inferiori**, evitando qualsiasi caduta sul piano cottura sottostante.



Guarda la tecnologia in azione

Scansiona il QR Code e scopri come la tecnologia STOP Condensation elimina la condensa

Sistema tradizionale

Filtro anti grasso a labirinto
Gestisce la condensa
Superfici fredde
Possibili gocce

Galvamet STOP Condensation

Nessun filtro visibile
Evita la condensa
Tutte le superfici riscaldate
Nessuna goccia visibile



STOP Condensation

I vantaggi della tecnologia STOP Condensation Galvamet

- ✓ Riscaldamento completo delle superfici inferiori
- ✓ Eliminazione della condensa visibile
- ✓ Raccolta controllata dell'umidità
- ✓ Sensore elettronico vaschetta piena
- ✓ Arresto automatico di sicurezza a vaschetta piena

LA STOP CONDENSATION NEI MODELLI GALVAMET

La tecnologia STOP Condensation Galvamet è disponibile su diversi modelli della gamma Galvamet, progettati per offrire il massimo comfort nelle cucine a induzione:

SLIVER

VAPORE

VAPORE MINI

STOP Condensation Galvamet

Una tecnologia invisibile, ma decisiva per il comfort nelle cucine a induzione.





Plasma Air Purification

Tecnologia al Plasma

L'arte di purificare l'aria.

Tradizionalmente esistono due soluzioni:

- la **cappa aspirante** che espelle l'aria all'esterno
- la **cappa filtrante** con filtri a carbone

Entrambe presentano limiti evidenti.

Le cappe aspiranti espellono anche l'aria riscaldata in inverno e quella climatizzata in estate, aumentando i consumi energetici dell'abitazione.

Le cappe filtranti tradizionali utilizzano filtri a carbone attivo che assorbono gli odori, ma si saturano rapidamente e devono essere sostituiti frequentemente.

La tecnologia Plasma Galvamet nasce per superare definitivamente questi limiti. **Non trattiene gli odori. Li elimina.**





Plasma Air Purification

Cos'è il Plasma

Il plasma è definito il quarto stato della materia ed è costituito da un gas ionizzato formato da elettroni e ioni energeticamente attivi.

Quando l'aria attraversa il modulo Plasma:

- le molecole responsabili degli odori vengono disattivate
- virus, batteri, germi e spore vengono neutralizzati
- i composti organici vengono decomposti a livello molecolare

All'uscita del filtro rimangono solamente:

- ossigeno (O₂)
- anidride carbonica (CO₂)
- vapore acqueo (H₂O)

In altre parole: aria pulita.

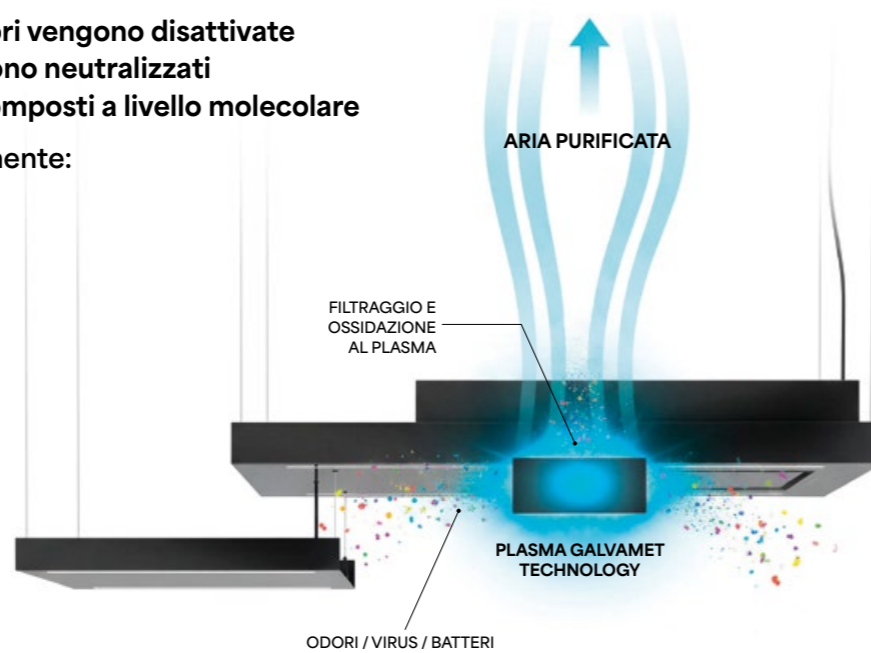

Come funziona

Il processo avviene in due fasi:

1 - Filtrazione del grasso

I filtri antigrasso trattengono le particelle di grasso presenti nei fumi di cottura.

2 - Ossidazione al Plasma

L'aria filtrata entra nel modulo Plasma dove le molecole di odore e i microrganismi vengono decomposti tramite un processo di ossidazione molecolare, spesso definito "combustione a freddo"

Il sistema consuma pochi watt di energia e non richiede manutenzione.

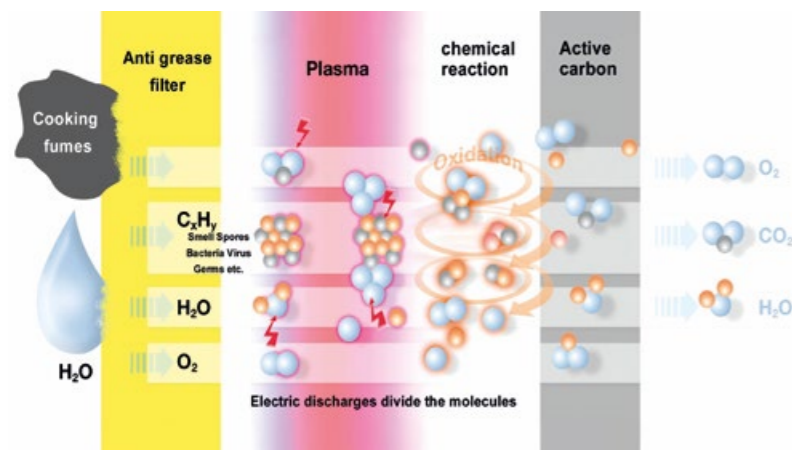

Guarda la tecnologia in azione

Scansiona il QR Code e scopri come il sistema Plasma elimina gli odori alla radice





Plasma Air Purification

Prestazioni certificate

Le cappe Galvamet dotate di tecnologia Plasma sono testate secondo la norma CEI EN 61591, riferimento europeo per la misurazione delle prestazioni delle cappe domestiche.

I risultati dimostrano:

- **95% di riduzione degli odori** con efficienza costante nel tempo
- Inoltre il Plasma è in grado di eliminare fino al **99,9% di virus, batteri, germi e spore presenti nell'aria della cucina**

Un risultato non comparabile con i tradizionali filtri a carbone.



Plasma vs filtri a carbone

Il modulo Plasma non necessita di sostituzioni per almeno 10 anni

Questo significa:

- **nessun costo per filtri di ricambio**
- **nessuna perdita progressiva di efficienza**
- **prestazioni costanti nel tempo**

La sostituzione dei filtri a carbone, necessaria 2 o 3 volte all'anno, può comportare una spesa superiore ai 150 € annui.

Con la tecnologia Plasma questo costo viene eliminato.

	Filtri carbone	Plasma Galvamet
Eliminazione odori	60-70% iniziale	95% costante
Durata efficienza	Decade rapidamente	Costante negli anni
Azione su virus e batteri	Nessuna	Fino al 99,9%
Manutenzione	Sostituzione ogni 3-4 mesi	Nessuna sostituzione
Costi nel tempo	Elevati	Nessuno

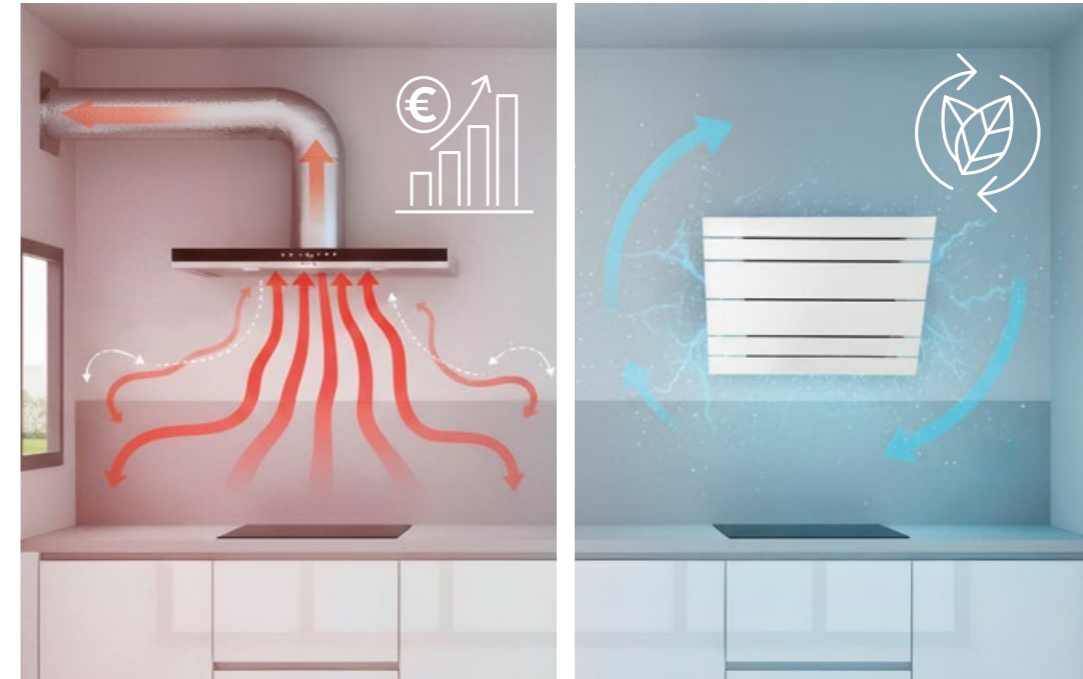

Plasma vs cappa con espulsione esterna

Le cappe tradizionali espellono grandi quantità d'aria verso l'esterno.

In una cucina standard una cappa da 800 m³/h può sostituire l'aria interna fino a **15 volte ogni ora**, con conseguente dispersione di aria riscaldata in inverno e climatizzata in estate.

Questo comporta una significativa dispersione energetica, con costi aggiuntivi che possono arrivare fino a **circa 150 € all'anno** tra riscaldamento e condizionamento.

	Cappa con espulsione esterna	Plasma Galvamet
Gestione dell'aria	Espulsione dell'aria all'esterno	Aria purificata e reimpressa nell'ambiente
Dispersione energetica	Espulsione di aria calda in inverno e fresca in estate	Nessuna dispersione termica
Costi energetici	Aumento dei consumi energetici	Nessun aumento dei consumi
Installazione	Necessarie tubazioni di espulsione	Nessuna tubazione
Opere murarie	Spesso necessarie	Non necessarie
Libertà progettuale	Limitata dal percorso dei tubi	Massima libertà progettuale
Estetica	Presenza di camini o tubazioni	Design più pulito
Efficienza energetica dell'abitazione	Ridotta per la dispersione dell'aria	Miglior conservazione dell'energia

Con la tecnologia Plasma

L'aria viene purificata e reimpressa nell'ambiente. Questo significa:

- ✓ **nessuna tubazione di espulsione**
- ✓ **nessuna opera muraria**
- ✓ **nessuna dispersione termica**
- ✓ **maggiore libertà progettuale**
- ✓ **design più pulito**



Plasma Air Purification

I vantaggi della tecnologia Plasma Galvamet

- ✓ **Libertà progettuale**
Non sono necessari camini o tubazioni per l'espulsione dell'aria
- ✓ **Installazione più semplice**
Non servono opere murarie per il passaggio dei tubi.
- ✓ **Risparmio energetico**
Nessuna dispersione dell'aria riscaldata o climatizzata.
- ✓ **Aria più pulita**
Eliminazione fino al 99,9% di virus, batteri e spore.
- ✓ **Prestazioni costanti**
Efficienza del 95% nella riduzione degli odori per molti anni.
- ✓ **Zero manutenzione**
Durata del modulo Plasma fino a 10 anni.

LA TECNOLOGIA PLASMA NEI MODELLI GALVAMET

La tecnologia Plasma è disponibile su diversi modelli della gamma Galvamet, progettati per offrire il massimo delle prestazioni e della qualità dell'aria in cucina:

HUB	PERFECTO	SLIVER
GLOBE	START	SILENZIO
LEVANTE	ARIA-IN	HIDE

Plasma Galvamet

Non è semplicemente una cappa filtrante.
È un **nuovo modo di pensare** la qualità dell'aria in cucina.





Induction Extraction

Quando cottura e aspirazione lavorano insieme.

La cucina contemporanea è sempre più aperta e integrata con lo spazio living.

In questo nuovo scenario, la gestione dell'aria durante la cottura deve garantire efficacia senza compromettere l'estetica e la libertà progettuale.

I piani a induzione aspiranti nascono proprio per rispondere a questa esigenza, integrando **cottura e aspirazione in un unico sistema.**

Aspirazione alla fonte

Nei piani a induzione aspiranti l'aria viene captata direttamente nel punto in cui si generano vapori e odori.

Questo significa che i fumi di cottura vengono aspirati **prima che possano disperdersi nell'ambiente**, migliorando l'efficacia del sistema rispetto alle cappe tradizionali installate sopra il piano.

Il risultato è una gestione più efficiente di:

- vapori
- odori
- particelle di grasso

Un comfort superiore in cucina.





Induction Extraction

La soluzione Galvamet

I piani a induzione aspiranti Galvamet sono progettati per garantire prestazioni elevate, **silenziosità e facilità di installazione.**

Il sistema integra in un unico prodotto:

- **piano a induzione ad alte prestazioni**
- **sistema di aspirazione ad alta efficienza**
- **gestione intelligente dell'aria**

La progettazione della camera aspirante e dei percorsi dell'aria è studiata per favorire un flusso regolare e migliorare l'efficienza di captazione dei vapori di cottura.

Questo permette di ottenere **prestazioni elevate mantenendo un livello di rumorosità contenuto.**

Tecnologia Perfecto

All'interno della gamma, i diversi modelli adottano soluzioni progettuali specifiche per garantire il miglior equilibrio tra prestazioni, design e posizionamento di prodotto.

Il modello PERFECTO, posizionato nella fascia premium della gamma, integra soluzioni tecniche avanzate come:

- ① **motore centrale**, che garantisce un'aspirazione uniforme su entrambi i lati del piano
- ② **camera aspirante priva di spigoli**, progettata per ottimizzare il flusso dell'aria
- ③ **motore waterproof brevettato**, per migliorare il percorso dell'aria e aumentare l'affidabilità nel tempo.





Induction Extraction

Libertà progettuale

L'integrazione tra piano a induzione e aspirazione offre nuove possibilità progettuali per la cucina contemporanea.

Eliminando la cappa sopra il piano si ottiene:

- ✓ maggiore libertà nella progettazione degli spazi
- ✓ continuità visiva tra cucina e living
- ✓ soluzioni estetiche più pulite
- ✓ migliore visibilità durante la cottura.

Installazione Flessibile

I piani aspiranti Galvamet possono essere installati in diverse configurazioni:

- **modalità aspirante**, con espulsione verso l'esterno
- **modalità filtrante**, con sistemi di filtrazione avanzati

Tra le soluzioni disponibili è possibile integrare anche **la tecnologia Plasma**, che elimina fino al 95% di odori senza necessità di tubazioni di espulsione.

Questo permette di adattare il sistema a qualsiasi configurazione di cucina.



Modalità Aspirante



Modalità Filtrante (versione al Plasma)





Induction Extraction

I vantaggi della tecnologia Induction Extraction

- ✓ Aspirazione direttamente alla fonte dei vapori
- ✓ Maggiore efficienza rispetto alle cappe tradizionali
- ✓ Design più pulito e integrato
- ✓ Maggiore libertà progettuale
- ✓ Installazione flessibile
- ✓ Perfetta integrazione con la tecnologia Plasma

LA TECNOLOGIA INDUCTION EXTRACTION NEI MODELLI GALVAMET

Questa tecnologia è disponibile nei piani aspiranti della gamma Galvamet:

PERFECTO Essence Edition

PERFECTO

START

Induction Extraction Galvamet

Soluzioni progettate per unire **prestazioni, design e gestione intelligente dell'aria in cucina.**



Perché scegliere Galvamet

Innovazione che fa la differenza

RICERCA TECNOLOGICA

Ogni prodotto nasce da un processo di sviluppo orientato alle prestazioni e alla soluzione di problemi reali della cucina moderna.

DESIGN ITALIANO

Linee essenziali e soluzioni progettuali pensate per integrarsi perfettamente nei sistemi cucina contemporanei.

AFFIDABILITÀ NEL TEMPO

Materiali selezionati e controlli rigorosi garantiscono prestazioni elevate e durata nel tempo.

LIBERTÀ PROGETTUALE

Una gamma completa che permette di scegliere tra diverse soluzioni di aspirazione: piani aspiranti, cappe filtranti, cappe tradizionali e sistemi integrati.

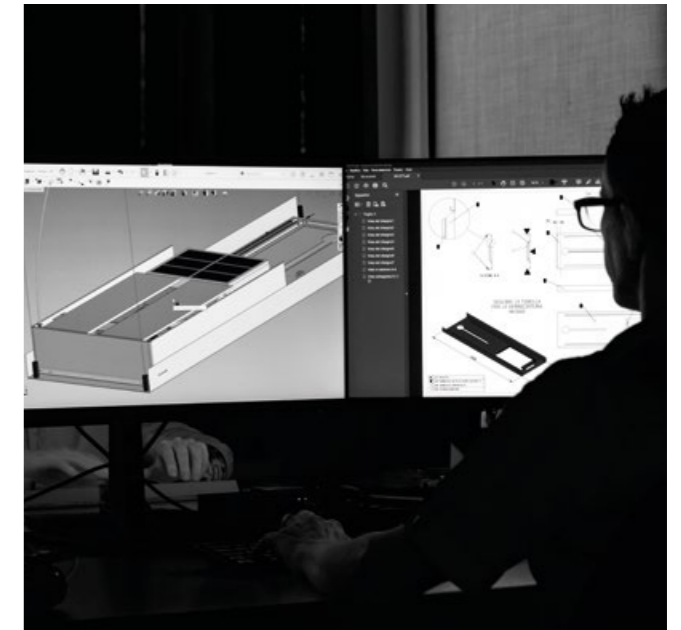

La gamma Galvamet

Soluzioni per ogni progetto cucina

PIANI A INDUZIONE ASPIRANTI

Cottura e aspirazione integrate per una gestione perfetta di aria e calore.



PERFECTO Essence Edition
P. 36 - 45



PERFECTO 80 NERO LUCIDO
P. 46 - 49



PERFECTO 60 NERO LUCIDO
P. 46 - 49



PERFECTO 80 NERO OPACO
P. 50 - 53



START 80 NERO LUCIDO
P. 56 - 61



START 80 NERO OPACO
P. 56 - 61

PIANI A INDUZIONE

Prestazioni elevate, controllo preciso della cottura e design esclusivo.

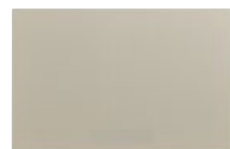

PIANI INDUZIONE Essence Edition
P. 64 - 73

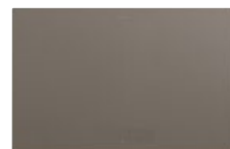

CAPPE CON TECNOLOGIA AL PLASMA

Soluzioni filtranti evolute che purificano l'aria senza dispersioni energetiche.



HUB 160 MENSOLA
P. 78 - 81



HUB 160 PORTACALICI
P. 82 - 85



HUB 120
P. 86 - 87



GLOBE
P. 88 - 91



LEVANTE
P. 92 - 95



ARIA-IN
P. 96 - 97



SLIVER PLASMA
P. 100 - 101



SILENZIO PLASMA
P. 142 - 145



HIDE PLASMA
P. 152 - 153

CAPPE ANTICONDENSA

Progettate per eliminare definitivamente il problema della condensa nelle cucine a induzione.



SLIVER
P. 100 - 101



VAPORE
P. 102 - 103



VAPORE MINI
P. 104 - 105

CAPPE DECORATIVE

Soluzioni a parete e ad isola per ogni stile di cucina.



AMBIENT
P. 108 - 111



OPERA
P. 112 - 115



BLADE
P. 116 - 117



DOT
P. 118 - 119



LINE
P. 120 - 121



MIRAGE
P. 122 - 123



FRAME
P. 124 - 125



CHARME
P. 126 - 127

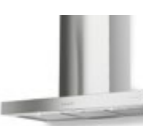

NEPTUNE EVO
P. 128 - 129



ARIA
P. 130 - 131



KEEP
P. 132 - 133



ROLL
P. 134 - 135

CAPPE INTEGRATE

Soluzioni a soffitto e ad incasso per ogni stile di cucina.



LINE-UP
P. 138 - 139



EDGE
P. 140 - 141



SILENZIO
P. 142 - 145



OPTIMA
P. 146 - 147



MAGIC
P. 146 - 147



BREEZE
P. 148 - 149



HIDE PROFESSIONAL
P. 150 - 151



HIDE
P. 152 - 153



SMART
P. 154 - 155

PIANI A INDUZIONE ASPIRANTI

Galvamet
Technology
Inside

Cuore e respiro sullo stesso piano

La migliore potenza di aspirazione, l'alta tecnologia ed eleganza per la vostra cucina.

I piani aspiranti Galvame integrano in un unico sistema **cottura e aspirazione**, migliorando l'efficienza della ventilazione e offrendo nuove possibilità progettuali per la cucina contemporanea.

PERFECTO Essence Edition

PERFECTO

START





archiproducts
AWARDS
WINNER

CHAMPAGNE GOLD







PERFECTO 80 Essence Edition

Il colore incontra la perfezione

Il piano a induzione aspirante PERFECTO si veste di nuove sfumature esclusive, trasformando tecnologia e design in un elemento d'arredo capace di armonizzarsi perfettamente con la cucina.

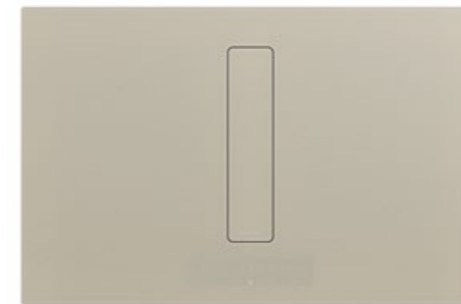

PERFECTO 80/A CHAMPAGNE GOLD



PERFECTO 80/A PEARL GREY



PERFECTO 80/A SMOKED SILVER

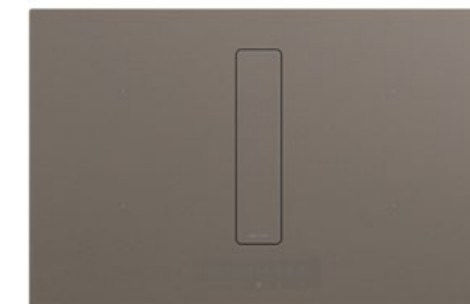

PERFECTO 80/A ANODIC BROWN

	PIANO INDUZIONE		ASPIRAZIONE
Dimensioni	80x52 cm	Portata Massima	700 m ³ /h
Finitura	Vetroceramica Champagne Gold, Pearl Grey, Smoked Silver, Anodic Brown	Livello Sonoro max	62 dB(A) alla velocità massima
Comandi	Slider	Comandi	slider
Livelli di potenza	9+Booster	Numero velocità	9+Booster
Assorbimento max	7,4 kW max	Assorbimento	220 W
Limitatore potenza	variabile da 1,4 kW a 7,4 kW	Cappa in versione	aspirante
Zone Bridge	2	Classe Energetica	A++
Zone Cottura	1 - 210x190 mm - 2,1/3,0 kW 2 - 210x190 mm - 2,1/3,0 kW 3 - 210x190 mm - 2,1/3,0 kW 4 - 210x190 mm - 2,1/3,0 kW		

Versione	Codice	Prezzo
PERFECTO 80/A CHAMPAGNE GOLD	0EPRC080A568000	3.299,00 €
PERFECTO 80/A PEARL GREY	0EPRC080A168000	3.299,00 €
PERFECTO 80/A SMOKED SILVER	0EPRC080A468000	3.299,00 €
PERFECTO 80/A ANODIC BROWN	0EPRC080A368000	3.299,00 €

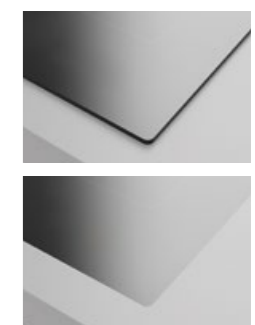

È possibile installare il piano ad induzione in appoggio sul piano di lavoro oppure incassato senza interruzioni sul piano (filo top)



PERFECTO 60-80 Nero Lucido

La perfezione, sotto ogni punto di vista

Potente, silenzioso, compatto. Il più evoluto piano ad induzione aspirante.



PERFECTO 80/A NERO LUCIDO

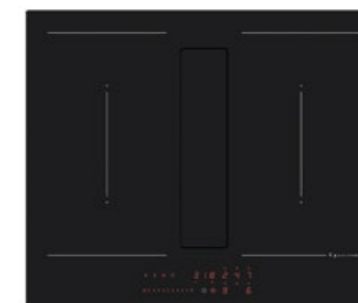

PERFECTO 60/A NERO LUCIDO

	PIANO INDUZIONE		ASPIRAZIONE
Dimensioni	60x52 cm - 80x52 cm	Portata Massima	700 m ³ /h
Finitura	Vetroceramica nero lucido	Livello Sonoro max	62 dB(A) alla velocità massima
Comandi	Slider	Comandi	slider
Livelli di potenza	9+Booster	Numero velocità	9+Booster
Assorbimento max	7,4 kW max	Assorbimento	220 W
Limitatore potenza	variabile da 1,4 kW a 7,4 kW	Cappa in versione	aspirante
Zone Bridge	2	Classe Energetica	A++
Zone Cottura	1 - 210x190 mm - 2,1/3,0 kW 2 - 210x190 mm - 2,1/3,0 kW 3 - 210x190 mm - 2,1/3,0 kW 4 - 210x190 mm - 2,1/3,0 kW		

Versione	Codice	Prezzo
PERFECTO 60/A NERO LUCIDO	0EPRC060A668000	2.825,00 €
PERFECTO 80/A NERO LUCIDO	0EPRC080A668000	2.879,00 €

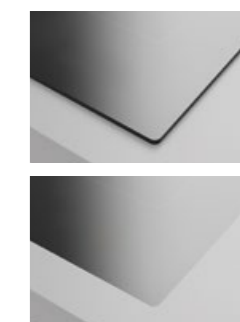

È possibile installare il piano ad induzione in appoggio sul piano di lavoro oppure incassato senza interruzioni sul piano (filo top)



PERFECTO 80 Nero opaco

L'eleganza assoluta del nero opaco

Un piano a induzione aspirante che unisce tecnologia avanzata e una nuova vetroceramica opaca: meno impronte, meno aloni e una resistenza ai graffi fino a cinque volte superiore rispetto alla vetroceramica tradizionale.



PERFECTO 80/A NERO OPACO

	PIANO INDUZIONE		ASPIRAZIONE
Dimensioni	80x52 cm	Portata Massima	700 m ³ /h
Finitura	Vetroceramica nero opaco	Livello Sonoro max	62 dB(A) alla velocità massima
Comandi	Slider	Comandi	slider
Livelli di potenza	9+Booster	Numero velocità	9+Booster
Assorbimento max	7,4 kW max	Assorbimento	220 W
Limitatore potenza	variabile da 1,4 kW a 7,4 kW	Cappa in versione	aspirante
Zone Bridge	2	Classe Energetica	A++
Zone Cottura	1 - 210x190 mm - 2,1/3,0 kW 2 - 210x190 mm - 2,1/3,0 kW 3 - 210x190 mm - 2,1/3,0 kW 4 - 210x190 mm - 2,1/3,0 kW		

Versione	Codice	Prezzo
PERFECTO 80/A NERO OPACO	0EPRC080A868000	3.079,00 €

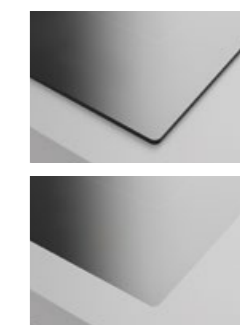

È possibile installare il piano ad induzione in appoggio sul piano di lavoro oppure incassato senza interruzioni sul piano (filo top)

SERIE PERFECTO

La perfezione, sotto ogni punto di vista



Potente, silenzioso, compatto. Il più evoluto piano ad induzione aspirante.

Perfecto è disponibile in versione aspirante e in versione filtrante con kit anti odori Long Life o con tecnologia al Plasma.











FUNZIONI INTELLIGENTI INDUZIONE

Spiegazione delle funzioni intelligenti pag. 156-157

- | | | | |
|--|---|---|--|
|  Comandi touch screen |  Funzione Bridge |  Booster |  Indicatore di calore residuo |
|  Funzione pausa e riavvio |  Rilevatore delle pentole |  Protezione contro il surriscaldamento |  Blocco bambini |
|  Limitatore di tempo di funzionamento |  Funzione di mantenimento calore |  Riscaldamento automatico veloce |  Timer |
|  Funzione Chef Cook | | | |

FUNZIONI INTELLIGENTI SISTEMA ASPIRANTE

Spiegazione delle funzioni intelligenti pag. 158-161

- | | | | |
|--|--|---|---|
|  Funzionamento Automatico |  Autospegnimento ritardato regolabile |  Avviso manutenzione filtro antigrasso |  Avviso rigenerazione filtri antiodore Long Life |
|  Adattabilità e libertà progettuale |  Manutenzione facilitata |  Valvola per lo Scarico dell'Acqua Residua |  Flap a scomparsa totale |
|  Plasma Air Purification | | | |



START 80

L'essenziale dell'induzione con aspirazione

Un piano a induzione con aspirazione integrata progettato per offrire prestazioni affidabili, design pulito e tutta la praticità della tecnologia Galvamet.



START 80/A NERO LUCIDO



START 80/A NERO OPACO

	PIANO INDUZIONE		ASPIRAZIONE
Dimensioni	80x52cm	Portata Massima	650 m ³ /h
Finitura	Vetroceramica nero lucido / nero opaco	Livello Sonoro max	65 dB(A)
Comandi	Slider	Comandi	Slider
Livelli di potenza	9+Booster	Numero velocità	9+Booster
Assorbimento max	7,4 kW	Assorbimento	180 W
Limitatore potenza	Variabile: 1,5 - 2,8 - 3,3 - 4,5 - 5,7 - 7,4 kW	Cappa in versione	aspirante
Zone Bridge	2	Classe Energetica	A+
Zone Cottura	1 - 190x210 mm - 2,3/3,0 kW 2 - 190x210 mm - 2,3/3,0 kW 3 - 190x210 mm - 2,2/2,6 kW 4 - 190x210 mm - 2,2/2,6 kW		

Versione	Codice	Prezzo
START 80/A NERO LUCIDO	OESTR080A665000	1.559,00 €
START 80/A NERO OPACO	OESTR080A865000	1.659,00 €

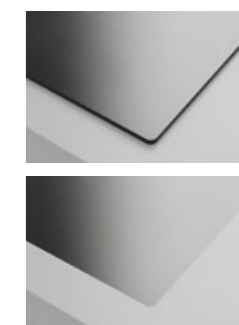

È possibile installare il piano ad induzione in appoggio sul piano di lavoro oppure incassato senza interruzioni sul piano (filo top)

START 80











Tecnologia e controllo evoluto

Ogni funzione è progettata per semplificare l'esperienza in cucina, garantendo controllo, efficienza e affidabilità nel tempo.



FUNZIONI INTELLIGENTI INDUZIONE

Spiegazione delle funzioni intelligenti pag. 156-157

- | | | | |
|--|--|---|--|
|  Comandi touch screen |  Funzione Bridge |  Booster |  Indicatore di calore residuo |
|  Funzione pausa e riavvio |  Rilevatore delle pentole |  Protezione contro il surriscaldamento |  Blocco bambini |
|  Limitatore di tempo di funzionamento |  Timer | | |

FUNZIONI INTELLIGENTI SISTEMA ASPIRANTE

Spiegazione delle funzioni intelligenti pag. 158-161

- | | | | |
|--|---|---|--|
|  Autospegnimento ritardato regolabile |  Avviso manutenzione filtro antigrasso |  Avviso rigenerazione filtri antiodore Long Life |  Adattabilità e libertà progettuale |
|  Manutenzione facilitata |  Valvola per lo Scarico dell'Acqua Residua | | |

PIANI A INDUZIONE

Galvamet
Technology
Inside

PIANI INDUZIONE Essence Edition

Il colore dell'innovazione

Piani a induzione - Essence Edition

L'esperienza Galvamet nella gestione dell'aria e del calore si traduce in una nuova famiglia di **piani a induzione puri**, progettati per offrire potenza, precisione e massima libertà progettuale.

Con Essence Edition, tecnologia e design si incontrano in una collezione di piani a **5 zone di cottura**, dove il colore diventa parte integrante del progetto cucina.



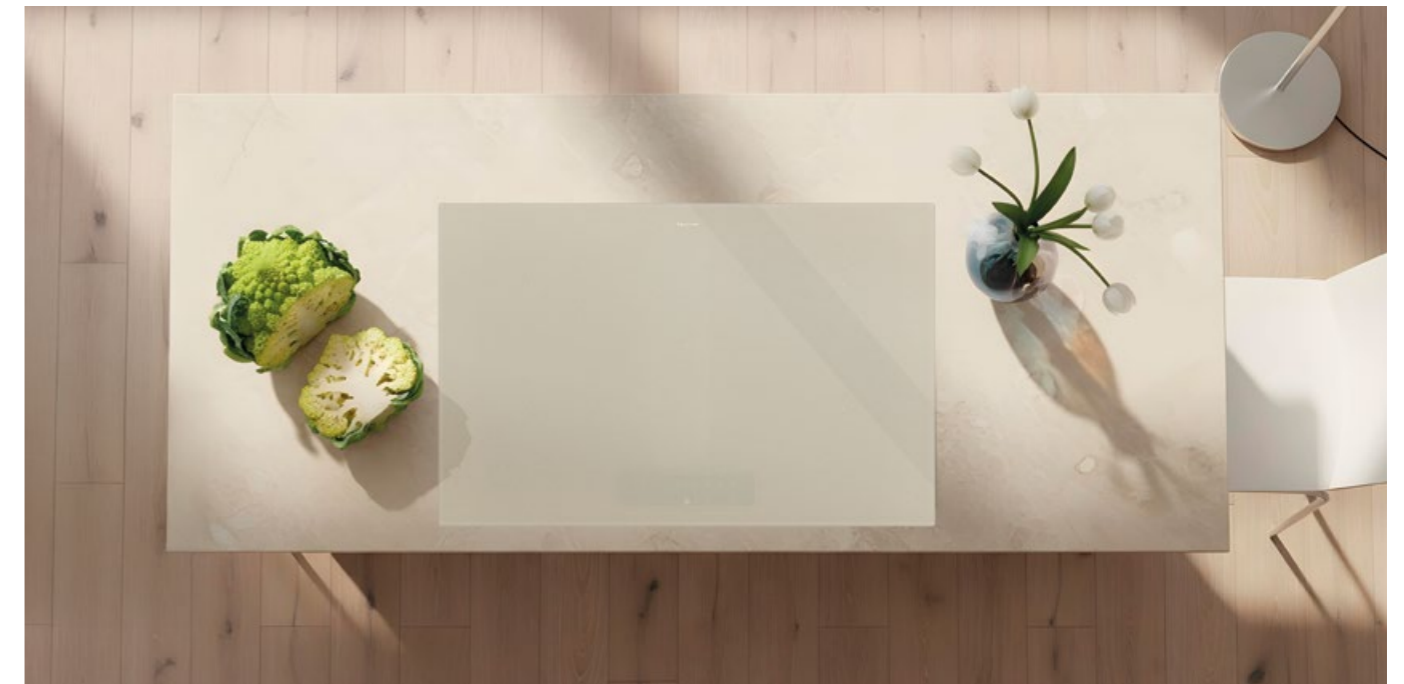









Le nuove finiture trasformano il piano a induzione in un elemento distintivo dello spazio: una superficie elegante e performante, pensata per chi desidera **prestazioni elevate e un'estetica capace di valorizzare ogni ambiente.**



CHAMPAGNE GOLD

FUNZIONI INTELLIGENTI INDUZIONE

Spiegazione delle funzioni intelligenti pag. 156-157

- | | | | |
|--|---|---|--|
|  Comandi touch screen |  Funzione Bridge |  Booster |  Indicatore di calore residuo |
|  Funzione pausa e riavvio |  Rilevatore delle pentole |  Protezione contro il surriscaldamento |  Blocco bambini |
|  Limitatore di tempo di funzionamento |  Funzione di mantenimento calore |  Riscaldamento automatico veloce |  Timer |
|  Funzione Chef Cook | | | |







PIANI INDUZIONE Essence Edition

Il piano a induzione diventa design

Una nuova interpretazione del piano a induzione dove potenza, precisione e libertà di cottura si uniscono a finiture raffinate che trasformano il piano cottura in un elemento distintivo della cucina.



CHAMPAGNE GOLD



PEARL GREY

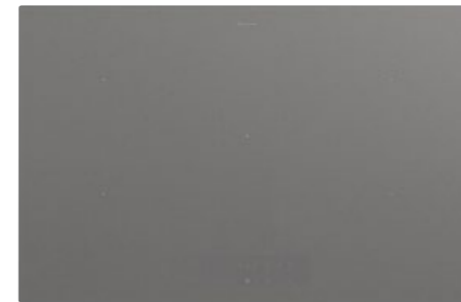

SMOKED SILVER



ANODIC BROWN

PIANO INDUZIONE

Dimensioni	80x52 cm
Finitura	Vetroceramica Champagne Gold, Pearl Grey, Smoked Silver, Anodic Brown
Comandi	Slider
Livelli di potenza	9+Booster
Assorbimento max	11,1 kW max
Limitatore potenza	variabile da 3,0 kW a 11,1 kW
Zone Bridge	2
Zone Cottura	1 - 210x190 mm - 2,1/3,0 kW 2 - 210x190 mm - 2,1/3,0 kW 3 - 210x190 mm - 2,1/3,0 kW 4 - 210x190 mm - 2,1/3,0 kW 5 - Ø 250mm - 2,3/3,0 kW

Versione	Codice	Prezzo
PIANO INDUZIONE 80 cm 5F CHAMPAGNE GOLD	0EP5F0805074000	2.095,00 €
PIANO INDUZIONE 80 cm 5F PEARL GREY	0EP5F0801074000	2.095,00 €
PIANO INDUZIONE 80 cm 5F SMOKED SILVER	0EP5F0804074000	2.095,00 €
PIANO INDUZIONE 80 cm 5F ANODIC BROWN	0EP5F0803074000	2.095,00 €

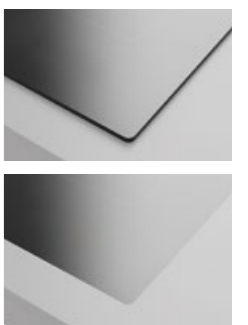

È possibile installare il piano ad induzione in appoggio sul piano di lavoro oppure incassato senza interruzioni sul piano (filo top)

CAPPE CON TECNOLOGIA AL PLASMA

Galvamet
Technology
Inside

HUB

L'efficienza, nella sua forma più elegante

Massima eliminazione degli odori e minimo ingombro.
Sospesa in cucina coniuga performance e stile.

Dotata di tecnologia filtrante al Plasma per garantire la migliore qualità dell'aria anche senza la presenza di tubi. Lunga 120cm, 160cm, con illuminazione a led bianchi dinamici e ad

intensità regolabile, offre inedite opportunità di utilizzo (porta calici o mensola laterale) in stile contemporaneo.





HUB 160 MENSOLA

Funzionalità integrata

Una soluzione che amplia le funzionalità dell'isola grazie alla mensola integrata, ideale per avere tutto a portata di mano, mantenendo al tempo stesso pulizia formale ed equilibrio estetico.

Dimensioni	160 cm
Finitura	Nero opaco
Portata Massima	470 m ³ /h
Livello Sonoro max	66 dB(A) massima velocità
Comandi	Touch screen + telecomando
Numero velocità	3 + Booster
Illuminazione	Barra LED
Temperatura illuminazione	Variabile da 2700K a 6000K
Assorbimento totale	135 W (max)
Distanza minima dal piano a gas	65 cm

Versione	Codice	Prezzo
HUB 160/F MENSOLA NERA	OEHUB160F665WL1	4.399,00 €



FUNZIONI INTELLIGENTI

Info pag. 158-161

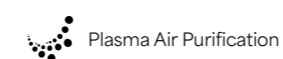
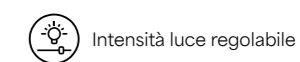
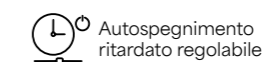
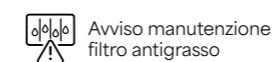
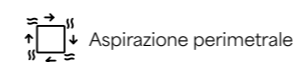

Accessori e filtri pag. 166-173 | Schemi dimensionali e di installazione pag. 179



HUB 160 PORTACALICI

Convivialità in primo piano

Pensata per chi vive la cucina come spazio di convivialità, integra un pratico porta calici che unisce estetica e funzionalità, trasformando l'isola in un elemento ancora più scenografico e accogliente.

Dimensioni	160 cm
Finitura	Nero opaco
Portata Massima	470 m ³ /h
Livello Sonoro max	66 dB(A) massima velocità
Comandi	Touch screen + telecomando
Numero velocità	3 + Booster
Illuminazione	Barra LED
Temperatura illuminazione	Variabile da 2700K a 6000K
Assorbimento totale	135 W (max)
Distanza minima dal piano a gas	65 cm

Versione	Codice	Prezzo
HUB 160/F PORTACALICI BLACK	0EHUB160F665WL2	3.965,00 €



FUNZIONI INTELLIGENTI

Info pag. 158-161



Aspirazione perimetrale



Avviso manutenzione filtro antigrasso



Autospegnimento ritardato regolabile



Intensità luce regolabile



Temperatura luce regolabile



Plasma Air Purification

Accessori e filtri pag. 166-173 | Schemi dimensionali e di installazione pag. 179



HUB 120

Essenzialità compatta

La stessa essenza progettuale in una dimensione più compatta: elimina la mensola per adattarsi a spazi più contenuti, senza rinunciare a tecnologia, design e centralità nell'ambiente cucina.

Dimensioni	120 cm
Finitura	Nero opaco
Portata Massima	470 m ³ /h
Livello Sonoro max	66 dB(A) massima velocità
Comandi	Touch screen + telecomando
Numero velocità	3 + Booster
Illuminazione	Barra LED
Temperatura illuminazione	Variabile da 2700K a 6000K
Assorbimento totale	127 W (max)
Distanza minima dal piano a gas	65 cm

Versione	Codice	Prezzo
HUB 120/F NERA	0EHUB120F665WLO	3.629,00 €



FUNZIONI INTELLIGENTI

Info pag. 158-161



Aspirazione perimetrale



Avviso manutenzione filtro antigrasso



Autospegnimento ritardato regolabile



Intensità luce regolabile



Temperatura luce regolabile



Plasma Air Purification





GLOBE

La purezza dentro

Un delicato soffio di vetro con la potenza di un respiro profondo che rigenera e purifica dall'interno.

Dimensioni	Ø 55 cm
Finitura	Vetro soffiato di Murano nero/bianco/bronzo
Portata Massima	450 m ³ /h
Livello Sonoro max	67 dB(A)
Comandi	Radio comando
Numero velocità	3 + Booster
Illuminazione	LED 20W
Temperatura illuminazione	Variabile da 2700K a 6000K
Assorbimento totale	305 W
Distanza minima dal piano a gas	60 cm

Versione	Codice	Prezzo
GLOBE 55/F NERA	0EGLB060F665LWL	3.099,00 €
GLOBE 55/F BIANCA	0EGLB060F065LWL	3.099,00 €
GLOBE 55/F BRONZO	0EGLB060F565LWL	3.355,00 €



GLOBE 55/F NERA



GLOBE 55/F BIANCA



GLOBE 55/F BRONZO

FUNZIONI INTELLIGENTI

Info pag. 158-161



Temperatura luce regolabile



Intensità luce regolabile



Avviso manutenzione filtro antigrasso



Autospegnimento ritardato regolabile



Plasma Air Purification



Aspirazione perimetrale



LEVANTE

Design che purifica l'aria

Una cappa filtrante con tecnologia al Plasma che elimina odori e impurità senza necessità di scarico esterno, trasformando la purificazione dell'aria in un elemento di design per la cucina.

Dimensioni	90 cm
Finitura	Inox + vetro temperato nero/bianco
Portata Massima	450 m ³ /h
Livello Sonoro max	70 dB(A)
Comandi	Touch Screen
Numero velocità	3 + Booster
Illuminazione	Barra LED 4W
Temperatura illuminazione	3000K
Assorbimento totale	289 W (max)
Distanza minima dal piano a gas	50 cm

Versione	Codice	Prezzo
LEVANTE 90/F BIANCA	OELVN090F065LWL	2.241,00 €
LEVANTE 90/F NERA	OELVN090F665LWL	2.241,00 €



LEVANTE 90 BIANCA



LEVANTE 90 NERA

FUNZIONI INTELLIGENTI

Info pag. 158-161

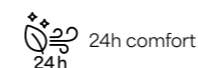

24h comfort



Avviso manutenzione filtro antigrasso



Autospegnimento ritardato regolabile



Plasma Air Purification

ARIA-IN

Incasso elegante, aria purificata

Una cappa ad incasso con veletta in vetro che unisce design discreto e tecnologia al Plasma.

Dimensioni	60 - 90 cm
Finitura	Inox
Portata Massima	466 m ³ /h
Livello Sonoro max	65 dB(A)
Comandi	Elettronici soft touch
Numero velocità	3 + Booster
Illuminazione	LED 2x1 W
Temperatura illuminazione	3000K
Assorbimento totale	242 W
Distanza minima dal piano a gas	50 cm

Versione	Codice	Prezzo
ARIA-IN 60/F INOX	0EAIN060F265LWL	1.553,00 €
ARIA-IN 90/F INOX	0EAIN090F265LWL	1.586,00 €



ARIA-IN 90/F INOX



ARIA-IN 60/F INOX

FUNZIONI INTELLIGENTI

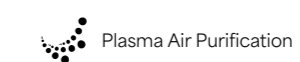
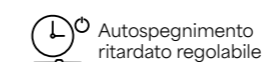
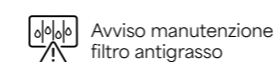

Info pag. 158-161

Accessori e filtri pag. 166-173 | Schemi dimensionali e di installazione pag. 179

CAPPE ANTICONDENSA

Galvamet
Technology
Inside

SLIVER - SLIVER Plasma

La cappa che ha risolto la condensa

Tecnologia Galvamet anti-condensa: superfici sempre asciutte, cucina sempre perfetta.

	ASPIRANTE	FILTRANTE CON PLASMA
Dimensioni	60-75-90-120 cm	60-75-90-120 cm
Finitura	Inox / Antracite	Inox / Antracite
Portata Massima	710 m³/h	450 m³/h
Livello Sonoro max	59 dB(A)	64 dB(A)
Comandi	Elettronici Soft Touch	Elettronici Soft Touch
Numero velocità	3 + Booster	3 + Booster
Illuminazione	Barra LED 4Wx60 cm, 6Wx75/90/120 cm	Barra LED 4Wx60 cm, 6Wx75/90/120 cm
Temperatura illuminazione	Variabile da 2700K a 6000K	Variabile da 2700K a 6000K
Assorbimento totale	401 W	411 W
Cappa in versione	Aspirante	Filtrante con plasma
Distanza minima dal piano a gas	65 cm	65 cm
Classe Energetica	A	N.R.



Scopri SLIVER

Versione	Codice	Prezzo
SLIVER 60/A INOX	OISLV060A865	920,00 €
SLIVER 75/A INOX	OISLV075A865	950,00 €
SLIVER 90/A INOX	OISLV090A865	950,00 €
SLIVER 120/A INOX	OISLV120A865	1.050,00 €
SLIVER 60/A ANTRACITE	OISLV060AG75L00	990,00 €
SLIVER 75/A ANTRACITE	OISLV075AG75L00	1.020,00 €
SLIVER 90/A ANTRACITE	OISLV090AG75L00	1.020,00 €
SLIVER 120/A ANTRACITE	OISLV120AG75L00	1.120,00 €
SLIVER 60/F INOX PLASMA	OISLV060F875LWL	1.800,00 €
SLIVER 75/F INOX PLASMA	OISLV075F875LWL	1.840,00 €
SLIVER 90/F INOX PLASMA	OISLV090F875LWL	1.840,00 €
SLIVER 120/F INOX PLASMA	OISLV120F875LWL	1.940,00 €
SLIVER 60/F ANTRACITE PLASMA	OISLV060FG75LWL	1.850,00 €
SLIVER 75/F ANTRACITE PLASMA	OISLV075FG75LWL	1.890,00 €
SLIVER 90/F ANTRACITE PLASMA	OISLV090FG75LWL	1.890,00 €
SLIVER 120/F ANTRACITE PLASMA	OISLV120FG75LWL	1.990,00 €



SLIVER INOX



SLIVER ANTRACITE

FUNZIONI INTELLIGENTI

Info pag. 158-161



Aspirazione perimetrale



Avviso manutenzione filtro antigrasso



Avviso rigenerazione filtri anti odore Long Life



Autospegnimento ritardato regolabile



Avviso luminoso di vaschetta raccogli condensa piena



Intensità luce regolabile



Temperatura luce regolabile



STOP Condensation



Plasma Air Purification

VAPORE

Anti-condensa, perfettamente integrata

Un gruppo incasso progettato per i piani a induzione che utilizza la tecnologia Galvamet per prevenire la formazione di condensa e gestire automaticamente l'acqua raccolta durante la cottura.

Dimensioni	60 - 80 cm
Finitura	Inox
Portata Massima	631 m ³ /h
Livello Sonoro max	66 dB(A)
Comandi	Elettronici Soft Touch
Numero velocità	3 + Booster
Illuminazione	LED 2 x 1W
Temperatura illuminazione	3000K
Assorbimento totale	357W (60cm) - 407W (80cm)
Cappa in versione	Aspirante
Distanza minima dal piano a gas	58 cm
Classe Energetica	A

Versione	Codice	Prezzo
VAPORE 60/A INOX	OIVPR060A275L00	1.210,00 €
VAPORE 80/A INOX	OIVPR080A275L00	1.310,00 €



VAPORE 80/A INOX

FUNZIONI INTELLIGENTI

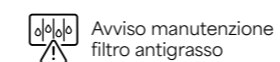

Avviso manutenzione filtro antigrasso

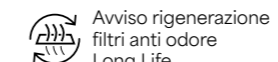

Avviso rigenerazione filtri anti odore Long Life

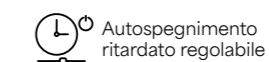

Autospegnimento ritardato regolabile



Avviso luminoso di vaschetta raccogli condensa piena



STOP Condensation

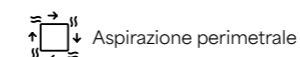

Aspirazione perimetrale

Info pag. 158-161

Accessori e filtri pag. 166-173 | Schemi dimensionali e di installazione pag. 180

VAPORE MINI

Anti-condensa, anche negli spazi più compatti

Un gruppo incasso progettato per spazi ridotti che mantiene tutta l'efficacia della tecnologia anti-condensa Galvamet.

Dimensioni	60 - 80 cm
Finitura	Inox
Portata Massima	356 m ³ /h
Livello Sonoro max	63 dB(A)
Comandi	Elettronici Soft Touch
Numero velocità	4V
Illuminazione	LED 2 X 1W
Temperatura illuminazione	3000K
Assorbimento totale	222W (60cm) - 272W (80cm)
Cappa in versione	Aspirante
Distanza minima dal piano a gas	58 cm
Classe Energetica	D

Versione	Codice	Prezzo
VAPORE MINI 60/A INOX	OIVPM060A243L00	1.099,00 €
VAPORE MINI 80/A INOX	OIVPM080A243L00	1.199,00 €



VAPORE MINI 80/A INOX

FUNZIONI INTELLIGENTI

Info pag. 158-161

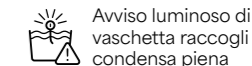
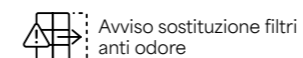
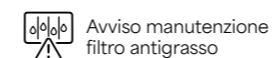

Accessori e filtri pag. 166-173 | Schemi dimensionali e di installazione pag. 180

CAPPE DECORATIVE

Galvamet
Technology
Inside



AMBIENT

Il design che prende forma nell'aria

Linee sinuose e volumi scolpiti trasformano la cappa in un elemento architettonico che arreda la cucina con eleganza e personalità.

Dimensioni	90 cm
Finitura	Inox + vetro temperato nero
Portata Massima	707 m ³ /h (aspirante)
Livello Sonoro max	55 dB(A)
Comandi	Touch screen
Numero velocità	3 + Booster
Illuminazione	LED 2 x 1W
Temperatura illuminazione	3000K
Assorbimento totale	277 W
Cappa in versione	Filtrante
Distanza minima dal piano a gas	65 cm
Classe Energetica	A

Versione	Codice	Prezzo
AMBIENT 90/F NERA	0EAMB090F692	1.650,00 €



AMBIENT 90/F NERA

FUNZIONI INTELLIGENTI

Info pag. 158-161

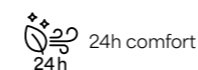

24h comfort

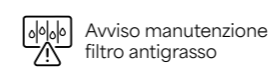

Avviso manutenzione filtro antigrasso

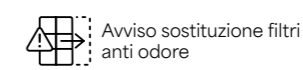

Avviso sostituzione filtri anti odore



Autospegnimento ritardato regolabile

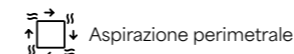

Aspirazione perimetrale

Accessori e filtri pag. 166-173 | Schemi dimensionali e di installazione pag. 180



OPERA

Quando il design diventa un'opera

Una forma fluida ed elegante che si integra con naturalezza nell'ambiente, trasformando ogni spazio cucina in un luogo di stile e armonia.

Dimensioni	90 cm
Finitura	Inox + vetro temperato nero/bianco
Portata Massima	886 m ³ /h
Livello Sonoro max	63 dB(A)
Comandi	Touch screen
Numero velocità	3 + Booster
Illuminazione	LED 5 x 1 W
Temperatura illuminazione	3000K
Assorbimento totale	355 W
Cappa in versione	Aspirante
Distanza minima dal piano a gas	N.R.
Classe Energetica	A

Versione	Codice	Prezzo
OPERA 90/A NERA	OEOPR090A692	2.099,00 €
OPERA 90/A BIANCA	OEOPR090A092	2.099,00 €



OPERA 90/A NERA

FUNZIONI INTELLIGENTI

Info pag. 158-161

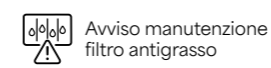
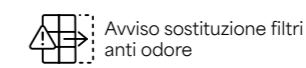
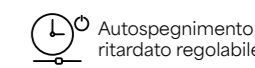

24h comfort

Avviso manutenzione
filtro antigrassoAvviso sostituzione filtri
anti odoreAutospegnimento
ritardato regolabile

Aspirazione perimetrale

Accessori e filtri pag. 166-173 | Schemi dimensionali e di installazione pag. 180

BLADE

L'essenza del design

Geometrie pulite e superfici in vetro creano una cappa sofisticata e minimalista, perfettamente integrata negli spazi cucina più contemporanei.

Dimensioni	60 - 90 cm
Finitura	Inox + vetro temperato nero/bianco
Portata Massima	754 m ³ /h
Livello Sonoro max	64 dB(A)
Comandi	Touch screen
Numero velocità	3 + Booster
Illuminazione	LED 2 x 1W
Temperatura illuminazione	3000K
Assorbimento totale	277 W
Cappa in versione	Aspirante
Distanza minima dal piano a gas	47,5 cm
Classe Energetica	A

Versione	Codice	Prezzo
BLADE 60/A NERA	OIBLD060A680	891,00 €
BLADE 60/A BIANCA	OIBLD060A080	891,00 €
BLADE 90/A NERA	OIBLD090A680	933,00 €
BLADE 90/A BIANCA	OIBLD090A080	933,00 €



BLADE 90/A BIANCA

FUNZIONI INTELLIGENTI

Info pag. 158-161

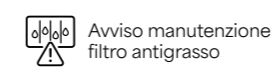
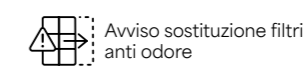
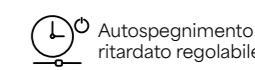

24h comfort

Avviso manutenzione
filtro antigrassoAvviso sostituzione filtri
anti odoreAutospegnimento
ritardato regolabile

Aspirazione perimetrale

Accessori e filtri pag. 166-173 | Schemi dimensionali e di installazione pag. 180

DOT

Armonia di forme

Una presenza elegante e discreta dove design e funzionalità si incontrano per creare un perfetto equilibrio estetico.

Dimensioni	80 cm
Finitura	Inox + vetro temperato nero/bianco
Portata Massima	754 m ³ /h
Livello Sonoro max	64 dB(A)
Comandi	Touch screen
Numero velocità	3 + Booster
Illuminazione	LED 2 x 1W
Temperatura illuminazione	3000K
Assorbimento totale	277 W
Cappa in versione	Aspirante
Distanza minima dal piano a gas	47,5 cm
Classe Energetica	A

Versione	Codice	Prezzo
DOT 80/A NERA	OIDOT080A680	971,00 €
DOT 80/A BIANCA	OIDOT080A080	971,00 €



BLADE 90/A NERA

FUNZIONI INTELLIGENTI

Info pag. 158-161

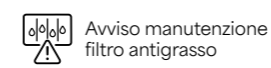
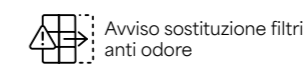
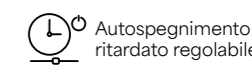

24h comfort

Avviso manutenzione
filtro antigrassoAvviso sostituzione filtri
anti odoreAutospegnimento
ritardato regolabile

Aspirazione perimetrale

Accessori e filtri pag. 166-173 | Schemi dimensionali e di installazione pag. 181

LINE

La forza della linea

Geometrie precise e materiali di qualità danno vita a una cappa elegante e funzionale, progettata per integrarsi con naturalezza nelle cucine contemporanee.

Dimensioni	90 cm
Finitura	Inox
Portata Massima	754 m ³ /h
Livello Sonoro max	64 dB(A)
Comandi	Soft Touch
Numero velocità	3 + Booster
Illuminazione	LED 2 x 1W
Temperatura illuminazione	3000K
Assorbimento totale	278 W
Cappa in versione	Aspirante
Distanza minima dal piano a gas	65 cm
Classe Energetica	A

Versione	Codice	Prezzo
LINE 90/A INOX/BLACK	OILIN090A280	786,00 €

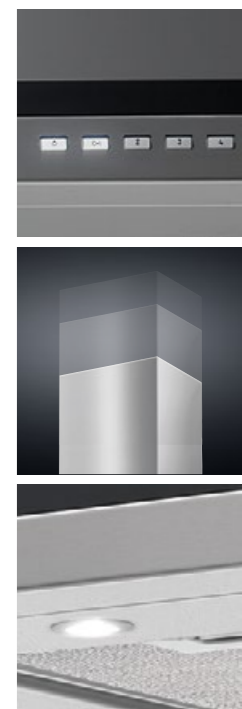

LINE 90/A INOX/BLACK

FUNZIONI INTELLIGENTI

Info pag. 158-161

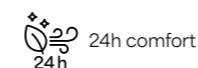

24h comfort

Avviso manutenzione
filtro antigrassoAvviso sostituzione filtri
anti odoreAutospegnimento
ritardato regolabile

MIRAGE

Potenza ed equilibrio

Materiali di qualità e progettazione accurata assicurano un'aspirazione efficiente e costante, ideale per chi cerca affidabilità e funzionalità nel tempo.

Dimensioni	90 - 120 cm
Finitura	Inox
Portata Massima	754 m ³ /h
Livello Sonoro max	65 dB(A)
Comandi	Touch Screen
Numero velocità	3 + Booster
Illuminazione	LED 2 x 1W
Temperatura illuminazione	3000K
Assorbimento totale	277 W
Cappa in versione	Aspirante
Distanza minima dal piano a gas	65 cm
Classe Energetica	A

Versione	Codice	Prezzo
MIRAGE 90/A INOX	OIMRG090A280	866,00 €
MIRAGE 120/A INOX	OIMRG120A280	955,00 €



MIRAGE 90/A INOX

FUNZIONI INTELLIGENTI

Info pag. 158-161

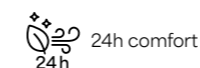

24h comfort

Avviso manutenzione
filtro antigrassoAvviso sostituzione filtri
anti odoreAutospegnimento
ritardato regolabile

FRAME

L'architettura della cucina

Linee solide e proporzioni precise definiscono una cappa elegante e funzionale, progettata per integrarsi con armonia nelle cucine contemporanee.

Dimensioni	60 cm
Finitura	Inox + vetro temperato nero/bianco
Portata Massima	754 m ³ /h
Livello Sonoro max	64 dB(A)
Comandi	Touch Screen
Numero velocità	3 + Booster
Illuminazione	LED 2 x 1W
Temperatura illuminazione	3000K
Assorbimento totale	277 W
Cappa in versione	Aspirante
Distanza minima dal piano a gas	65 cm
Classe Energetica	A

Versione	Codice	Prezzo
FRAME 60/A INOX/NERA	OIFRM060A680	1.024,00 €
FRAME 60/A INOX/BIANCA	OIFRM060A080	1.024,00 €



FRAME 60/A INOX/NERA



FRAME 60/A INOX/BIANCA

FUNZIONI INTELLIGENTI

Info pag. 158-161



24h comfort

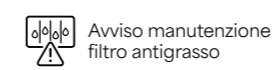

Avviso manutenzione filtro antigrasso

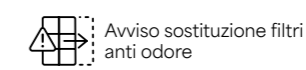

Avviso sostituzione filtri anti odore

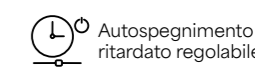

Autospegnimento ritardato regolabile

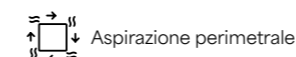

Aspirazione perimetrale

CHARME

Il fascino della tradizione

Forme morbide e raffinate danno vita a una cappa che valorizza l'atmosfera della cucina, unendo stile classico e funzionalità moderna.

Dimensioni	90 cm
Finitura	Inox - nero opaco - bianco lucido
Portata Massima	612 m ³ /h
Livello Sonoro max	66 dB(A)
Comandi	Pulsanti
Numero velocità	3V
Illuminazione	LED 2 x 1W
Temperatura illuminazione	3000K
Assorbimento totale	232 W
Cappa in versione	Aspirante
Distanza minima dal piano a gas	65 cm
Classe Energetica	A

Versione	Codice	Prezzo
CHARME 90/A NERA	OICHR090AG65	818,00 €
CHARME 90/A BIANCA	OICHR090A065	818,00 €
CHARME 90/A INOX	OICHR090A265	835,00 €



NERA

BIANCA

INOX

NEPTUNE EVO

Essenziale e affidabile

Una cappa dal design essenziale che unisce praticità, affidabilità e prestazioni ideali per l'uso quotidiano.

Dimensioni	60 - 90 - 120 cm
Finitura	Inox / antracite
Portata Massima	440 m ³ /h
Livello Sonoro max	67 dB(A)
Comandi	Elettronici Soft Touch
Numero velocità	3V
Illuminazione	LED 2 x 1W
Temperatura illuminazione	3000K
Assorbimento totale	112 W
Cappa in versione	Aspirante
Distanza minima dal piano a gas	65 cm
Classe Energetica	D

Versione	Codice	Prezzo
NEPTUNE EVO 60/A INOX	OBNPE060A244L00	556,00 €
NEPTUNE EVO 90/A INOX	OBNPE090A244L00	572,00 €
NEPTUNE EVO 120/A INOX	OBNPE120A244L00	604,00 €
NEPTUNE EVO 60/A ANTRACITE	OBNPE060AG44L00	593,00 €
NEPTUNE EVO 90/A ANTRACITE	OBNPE090AG44L00	604,00 €
NEPTUNE EVO 120/A ANTRACITE	OBNPE120AG44L00	651,00 €



NEPTUNE EVO 90/A INOX



NEPTUNE EVO 90/A ANTRACITE

FUNZIONI INTELLIGENTI

Info pag. 158-161

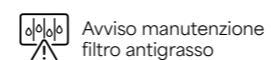

Avviso manutenzione filtro antigrasso

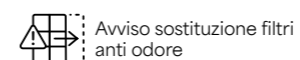

Avviso sostituzione filtri anti odore



Autospegnimento ritardato regolabile

Accessori e filtri pag. 166-173 | Schemi dimensionali e di installazione pag. 181

ARIA

Eleganza sospesa sull'isola

Una cappa dal design pulito e contemporaneo che diventa protagonista dello spazio cucina garantendo aspirazione efficace e comfort quotidiano.

Dimensioni	90 x 60 cm
Finitura	Inox
Portata Massima	740 m ³ /h
Livello Sonoro max	64 dB(A)
Comandi	Elettronici soft touch
Numero velocità	3 + Booster
Illuminazione	LED 4 x 1W
Temperatura illuminazione	3000K
Assorbimento totale	279 W
Cappa in versione	Aspirante
Distanza minima dal piano a gas	65 cm
Classe Energetica	A

Versione	Codice	Prezzo
ARIA 90x60/A INOX	OIARI090A280L00	1.399,00 €



ARIA 90x60/A INOX

FUNZIONI INTELLIGENTI

Info pag. 158-161

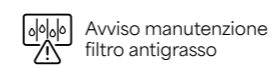
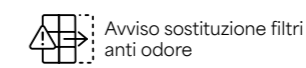

24h comfort

Avviso manutenzione
filtro antigrassoAvviso sostituzione filtri
anti odoreAutospegnimento
ritardato regolabile

Aspirazione perimetrale

Accessori e filtri pag. 166-173 | Schemi dimensionali e di installazione pag. 182

KEEP

Il volume dell'aria

Una cappa dal design geometrico e contemporaneo che diventa protagonista della cucina, combinando vetro, luce e prestazioni aspiranti elevate.

Dimensioni	45 x 45 cm
Finitura	Inox + inserto vetro temperato nero/bianco
Portata Massima	754 m ³ /h
Livello Sonoro max	64 dB(A)
Comandi	Touch screen
Numero velocità	3 + Booster
Illuminazione	LED 4 x 1W
Temperatura illuminazione	3000K
Assorbimento totale	279 W
Cappa in versione	Aspirante
Distanza minima dal piano a gas	65 cm
Classe Energetica	A

Versione	Codice	Prezzo
KEEP 45X45/A INOX/NERA	OIKEP045A680	1.328,00 €
KEEP 45X45/A INOX/BIANCA	OIKEP045A080	1.328,00 €



KEEP 45X45/A INOX/NERA



KEEP 45X45/A INOX/BIANCA

FUNZIONI INTELLIGENTI

Info pag. 158-161

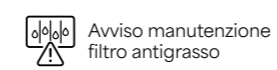
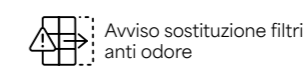
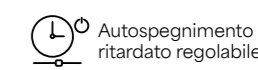

24h comfort

Avviso manutenzione
filtro antigrassoAvviso sostituzione filtri
anti odoreAutospegnimento
ritardato regolabile

Aspirazione perimetrale

Accessori e filtri pag. 166-173 | Schemi dimensionali e di installazione pag. 182

ROLL

Il design nella sua forma più pura

Una cappa ad isola dal design cilindrico essenziale che unisce eleganza minimalista e prestazioni aspiranti elevate.

Dimensioni	Ø 37 cm
Finitura	Inox
Portata Massima	754 m ³ /h
Livello Sonoro max	64 dB(A)
Comandi	Elettronici soft touch
Numero velocità	3 + Booster
Illuminazione	LED 2 x 1W
Temperatura illuminazione	3000K
Assorbimento totale	277 W
Cappa in versione	Aspirante
Distanza minima dal piano a gas	65 cm
Classe Energetica	A

Versione	Codice	Prezzo
ROLL 37/A INOX	OIRLL370A280L00	1.124,00 €

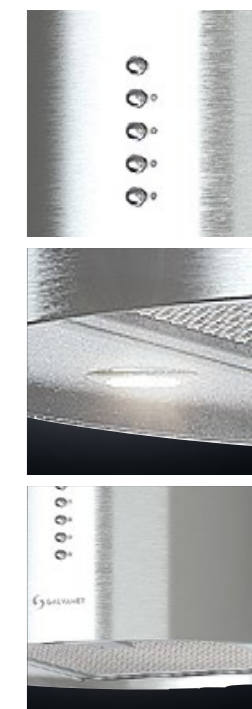

ROLL 37/A INOX

FUNZIONI INTELLIGENTI

Info pag. 158-161

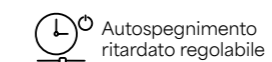
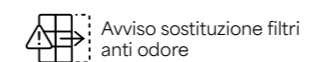
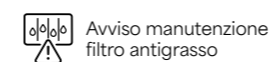

Accessori e filtri pag. 166-173 | Schemi dimensionali e di installazione pag. 182

CAPPE INTEGRATE

Galvamet
Technology
Inside

LINE-UP

Libera lo spazio, purifica l'aria

Una cappa da soffitto elegante e discreta che si integra perfettamente nell'architettura della cucina, garantendo prestazioni elevate e massimo comfort.

Dimensioni	90 - 120 cm
Finitura	Inox
Portata Massima	886 m ³ /h
Livello Sonoro max	63 dB(A)
Comandi	Radiocomando
Numero velocità	3 + Booster
Illuminazione	LED 6x1W
Temperatura illuminazione	3000K
Assorbimento totale	356 W
Cappa in versione	Aspirante
Distanza minima dal piano a gas	65 cm
Classe Energetica	A

Versione	Codice	Prezzo
LINE UP 87/A INOX	OILNP087A292	1.485,00 €
LINE UP 117/A INOX	OILNP117A292	1.796,00 €



LINE UP 117/A INOX

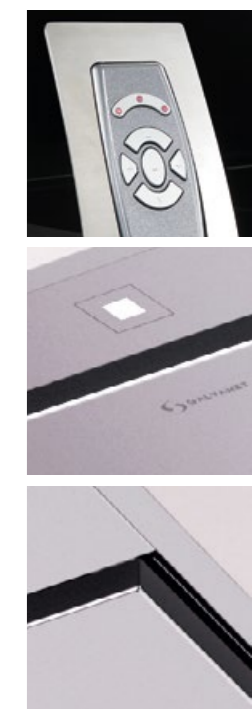

FUNZIONI INTELLIGENTI

Info pag. 158-161



Avviso manutenzione
filtro antigrasso



Avviso sostituzione filtri
anti odore



Aspirazione perimetrale

Accessori e filtri pag. 166-173 | Schemi dimensionali e di installazione pag. 182

EDGE

Purezza del vetro, potenza dell'aria

Una cappa da soffitto elegante e discreta che si integra perfettamente nell'architettura della cucina, garantendo prestazioni elevate e massimo comfort.

Dimensioni	100 X 60 cm
Finitura	Vetro temperato bianco
Portata Massima	831 m ³ /h
Livello Sonoro max	64 dB(A)
Comandi	Radiocomando
Numero velocità	3 + Booster
Illuminazione	Barra LED 2x6W
Temperatura illuminazione	3000K
Assorbimento totale	362 W
Cappa in versione	Aspirante
Distanza minima dal piano a gas	65 cm
Classe Energetica	B

Versione	Codice	Prezzo
EDGE 100/F BIANCA	OIEDG100F092	1.786,00 €



EDGE 100/F BIANCA

FUNZIONI INTELLIGENTI

Info pag. 158-161

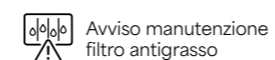

Avviso manutenzione filtro antigrasso

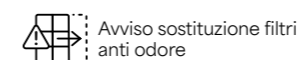

Avviso sostituzione filtri anti odore

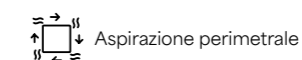

Aspirazione perimetrale

Accessori e filtri pag. 166-173 | Schemi dimensionali e di installazione pag. 182



SILENZIO - SILENZIO Plasma

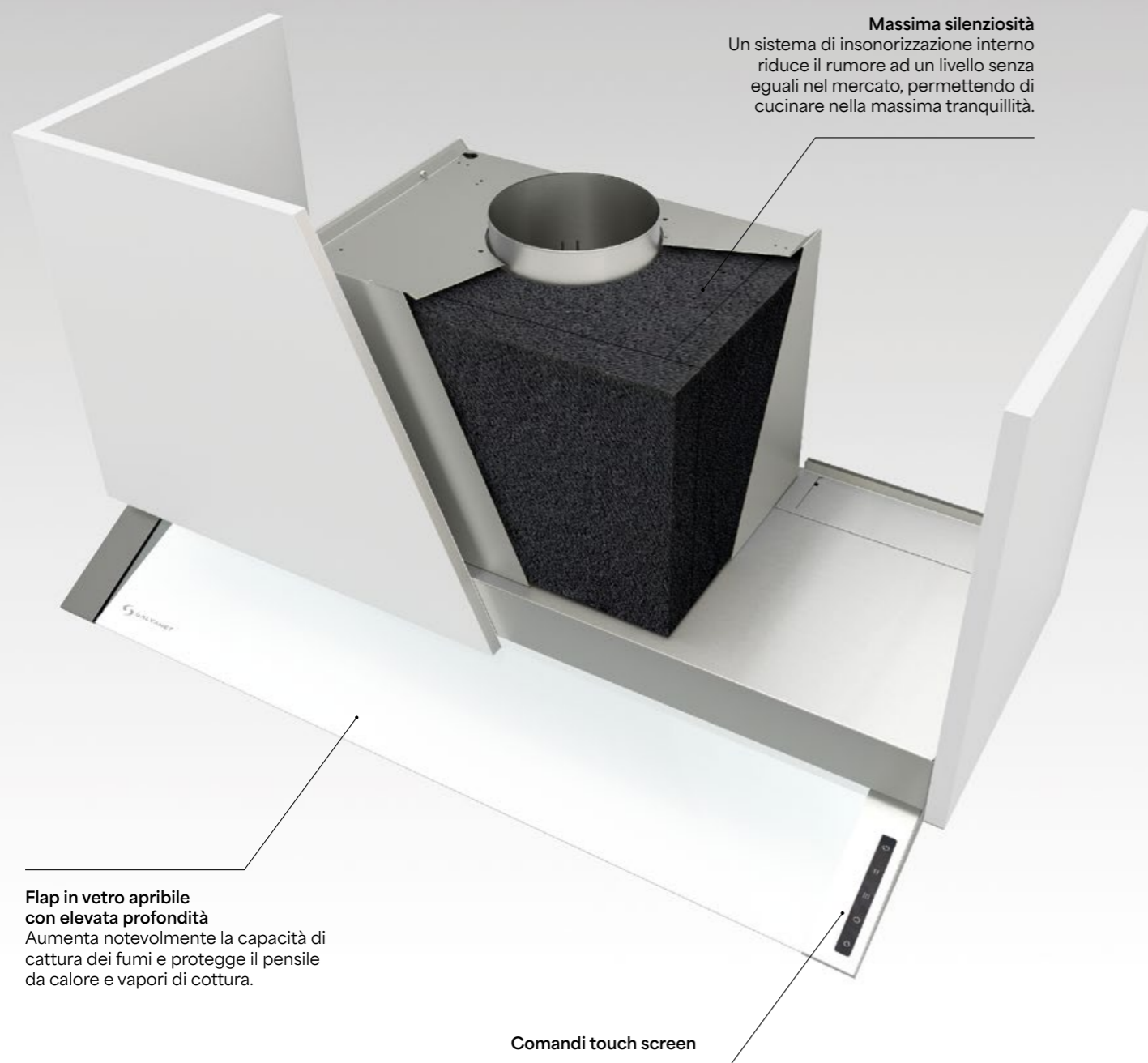

Potenza che non si sente

Una cappa ad incasso con raffinata veletta in vetro che combina aspirazione efficace, integrazione perfetta nel mobile e un funzionamento estremamente silenzioso.

	ASPIRANTE	FILTRANTE CON PLASMA
Dimensioni	60-90-120cm	60-90-120cm
Finitura	Inox	Inox
Portata Massima	714 m ³ /h	450 m ³ /h
Livello Sonoro max	52 dB(A)	53 dB(A)
Comandi	Touch screen	Touch screen
Numero velocità	3 + Booster	3 + Booster
Illuminazione	Barra LED 4Wx60cm, 6Wx90/120cm	Barra LED 4Wx60cm, 6Wx90/120cm
Temperatura illuminazione	Variabile da 2700K a 6000K	Variabile da 2700K a 6000K
Assorbimento totale	266 W	276 W
Cappa in versione	Aspirante	Filtrante con plasma
Distanza minima dal piano a gas	50 cm	50 cm
Classe Energetica	A	N.R.

Versione	Codice	Prezzo
SILENZIO 60/A INOX	0ISLN060A275L01	985,00 €
SILENZIO 90/A INOX	0ISLN090A275L01	1.039,00 €
SILENZIO 120/A INOX	0ISLN120A275L01	1.089,00 €
SILENZIO 60/F INOX PLASMA	0ISLN060F275LWL	1.830,00 €
SILENZIO 90/F INOX PLASMA	0ISLN090F275LWL	1.884,00 €
SILENZIO 120/F INOX PLASMA	0ISLN120F275LWL	1.934,00 €



SILENZIO 90/A INOX

Possibilità di installazione con motore remoto (optional)

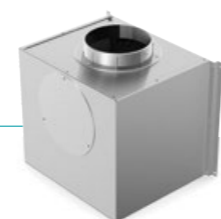
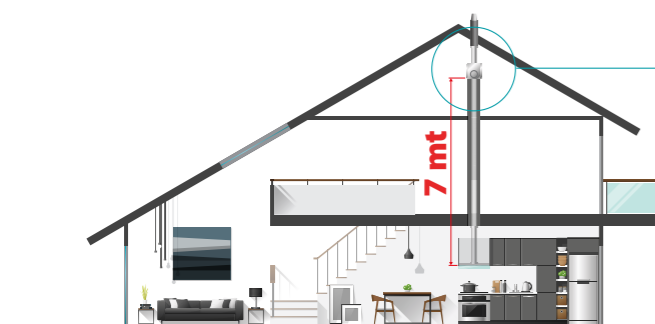
Motore remoto max 7 mt
KIT 005RMT070000

FUNZIONI INTELLIGENTI



Avviso manutenzione filtro antigrasso



Avviso rigenerazione filtri anti odore Long Life



Autospegnimento ritardato regolabile



Intensità luce regolabile



Temperatura luce regolabile



Plasma Air Purification

OPTIMA / MAGIC

Essenziale, perfettamente integrata

Una cappa ad incasso con veletta in vetro che unisce design pulito, funzionalità e perfetta integrazione nel pensile della cucina.

	OPTIMA	MAGIC
Dimensioni	60-75-90-120 cm	60-75-90-120 cm
Finitura	Inox / antracite	Inox / antracite
Portata Massima	650 m ³ /h	440 m ³ /h
Livello Sonoro max	69 dB(A)	69 dB(A)
Comandi	Rotativi	Rotativi
Numero velocità	3V	3V
Illuminazione	LED 2 x 1W	LED 2 x 1W
Temperatura illuminazione	3000K	3000K
Assorbimento totale	232 W	112 W
Cappa in versione	Aspirante	Aspirante
Distanza minima dal piano a gas	50 cm	50 cm
Classe Energetica	A	D

OPTIMA / MAGIC: La cappa ad incasso adattabile a tutti i pensili da cucina, installabile fino a 50 cm dal piano cottura a gas.

PLUS DI PRODOTTO

Applicazione fino 50 cm di distanza dal piano cottura a gas nel pieno rispetto della norma IEC 60335-2-31/A2

Semplice applicazione e/o smontaggio dal pensile anche quando installato

Disponibile nelle misure per pensili da 60/75/90/120cm.

Applicabile su pensili profondi da 30 a 35 cm

Struttura completamente in acciaio, sottile, filtri alluminio anodizzato, luci LED

Scocca realizzata in un pezzo unico per evitare punti di giunzione difficili da pulire

Veletta in vetro per aumentare la capacità di cattura dei fumi ed a proteggere il pensile da calore e vapori di cottura

Meccanismo di tenuta in metallo per evitare qualsiasi deterioramento dovuto a grassi e temperatura

Gola metallica per ospitare il fondo del pensile

Applicabile anche in pensili con meccanismo di apertura a vasistas

Predisposta anche per pensili senza maniglia

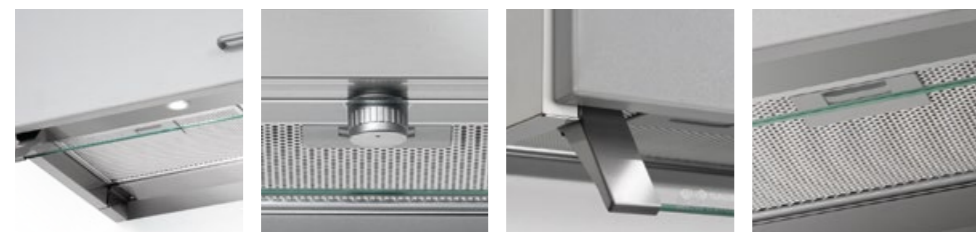

Versatilità

Il prodotto può essere convertito da versione aspirante a filtrante.

Facile da usare

Il particolare comando a controllo rotativo permette un utilizzo facile ed intuitivo del prodotto, sia in fase di On/Off illuminazione che di selezione delle velocità.

Protezione

Grazie alla sua struttura la cappa Optima riveste completamente la parte inferiore del pensile ed evita che i fumi ed i vapori salini della cottura vengano a contatto con le superfici del pensile stesso.

Filtri alluminio lavabili

Filtri in alluminio multistrato ad alta efficacia e lavabili in lavastoviglie.

Versione	Codice	Prezzo
OPTIMA 60/A INOX	OIOPT06A265L	499,00 €
OPTIMA 75/A INOX	OIOPT75A265L	515,00 €
OPTIMA 90/A INOX	OIOPT09A265L	515,00 €
OPTIMA 120/A INOX	OIOPT12A265L	593,00 €
OPTIMA 60/A ANTRACITE	OIOPT060AG65L00	545,00 €
OPTIMA 75/A ANTRACITE	OIOPT075AG65L00	560,00 €
OPTIMA 90/A ANTRACITE	OIOPT090AG65L00	560,00 €
OPTIMA 120/A ANTRACITE	OIOPT120AG65L00	635,00 €
MAGIC 60/A INOX	OIOPT060A250L	425,00 €
MAGIC 75/A INOX	OIOPT075A250L	441,00 €
MAGIC 90/A INOX	OIOPT090A250L	441,00 €
MAGIC 120/A INOX	OIOPT120A250L	519,00 €
MAGIC 60/A ANTRACITE	OIOPT060AG50L00	495,00 €
MAGIC 75/A ANTRACITE	OIOPT075AG50L00	511,00 €
MAGIC 90/A ANTRACITE	OIOPT090AG50L00	511,00 €
MAGIC 120/A ANTRACITE	OIOPT120AG50L00	586,00 €



OPTIMA / MAGIC 90/A INOX



OPTIMA / MAGIC 90/A ANTRACITE

BREEZE

Il gruppo incasso, evoluto

La superficie inferiore in vetro e i comandi touch trasformano il classico gruppo incasso in una soluzione più elegante e moderna per la cucina.

Dimensioni	60-80 cm
Finitura	Inox + vetro temperato bianco
Portata Massima	754 m ³ /h
Livello Sonoro max	64 dB(A)
Comandi	Touch screen
Numero velocità	3 + Booster
Illuminazione	LED 2 x 1W
Temperatura illuminazione	3000K
Assorbimento totale	277 W
Cappa in versione	Aspirante
Distanza minima dal piano a gas	55 cm
Classe Energetica	A

Versione	Codice	Prezzo
BREEZE 55/A BIANCA	OIBRZ055A080	741,00 €
BREEZE 75/A BIANCA	OIBRZ075A080	809,00 €

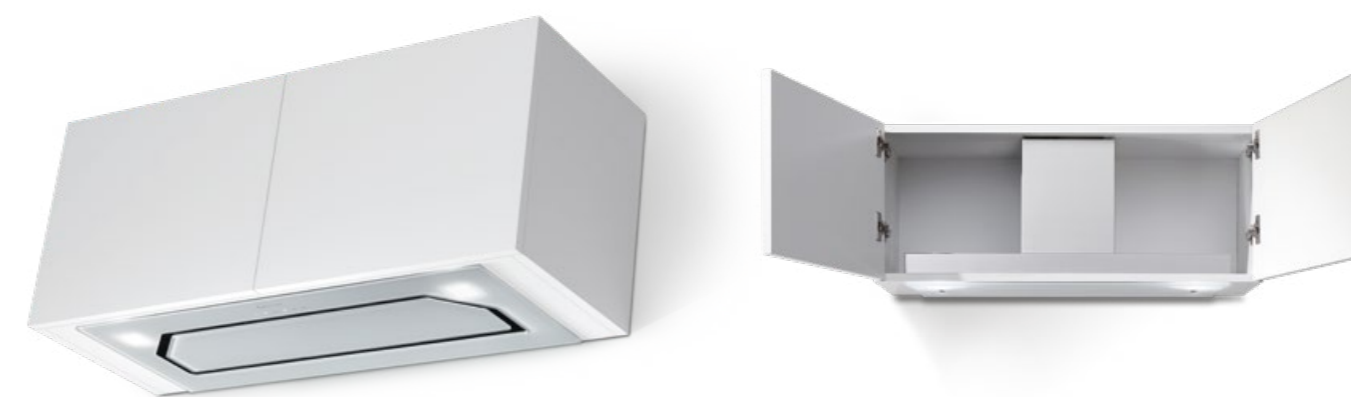

BREEZE 75/A BIANCA

FUNZIONI INTELLIGENTI

Info pag. 158-161

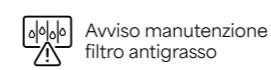
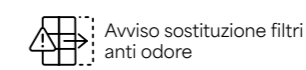
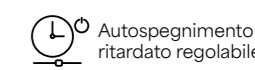

24h comfort

Avviso manutenzione
filtro antigrassoAvviso sostituzione filtri
anti odoreAutospegnimento
ritardato regolabile

Aspirazione perimetrale

HIDE Professional

Potenza professionale, perfettamente integrata

Un gruppo incasso progettato per prestazioni elevate, dotato di filtri antigrasso a labirinto che garantiscono un'aspirazione efficace e una gestione ottimale dei fumi di cottura.

Dimensioni	60-90 cm
Finitura	Inox
Portata Massima	754 m ³ /h
Livello Sonoro max	64 dB(A)
Comandi	Elettronici soft touch
Numero velocità	3 + Booster
Illuminazione	Strip Led 4W x 60cm - 6W x 90cm
Temperatura illuminazione	Variabile da 2700K a 6000K
Assorbimento totale	279W x 60cm - 281W x 90cm
Cappa in versione	Aspirante
Distanza minima dal piano a gas	60 cm
Classe Energetica	A

Versione	Codice	Prezzo
HIDE PROFESSIONAL 60/A INOX	OIHDP060A280L10	835,00 €
HIDE PROFESSIONAL 90/A INOX	OIHDP090A280L10	895,00 €



HIDE PROFESSIONAL 90/A INOX

FUNZIONI INTELLIGENTI

Info pag. 158-161

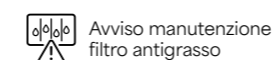

Avviso manutenzione filtro antigrasso



Avviso sostituzione filtri anti odore



Intensità luce regolabile



Temperatura luce regolabile



Autospegnimento ritardato regolabile

Accessori e filtri pag. 166-173 | Schemi dimensionali e di installazione pag. 183

HIDE - HIDE Plasma

Integrazione elegante, luce su misura

Un gruppo incasso con aspirazione perimetrale e illuminazione LED regolabile che unisce prestazioni efficaci e un'atmosfera luminosa personalizzabile in cucina.

	HIDE	HIDE Plasma
Dimensioni	60-80 cm	60-80 cm
Finitura	Inox	Inox
Portata Massima	754 m ³ /h	450 m ³ /h
Livello Sonoro max	64 dB(A)	65 dB(A)
Comandi	Elettronici soft touch	Elettronici soft touch
Numero velocità	3 + Booster	3 + Booster
Illuminazione	Strip Led 4W x 60cm - 6W x 80cm	Strip Led 4W x 60cm - 6W x 80cm
Temperatura illuminazione	Variabile da 2700K a 6000K	Variabile da 2700K a 6000K
Assorbimento totale	279W x 60cm - 281W x 80cm	289W x 60cm - 291W x 80cm
Cappa in versione	Aspirante	Filtrante con plasma
Distanza minima dal piano a gas	60 cm	60 cm
Classe Energetica	A	N.R.

Versione	Codice	Prezzo
HIDE 60/A INOX	OIHDN060A280L00	755,00 €
HIDE 80/A INOX	OIHDN080A280L00	795,00 €
HIDE 60/F INOX PLASMA	OIHDN060F280LWL	1.465,00 €
HIDE 80/F INOX PLASMA	OIHDN080F280LWL	1.495,00 €



HIDE 80/A INOX

FUNZIONI INTELLIGENTI

Info pag. 158-161



Avviso manutenzione filtro antigrasso



Avviso sostituzione filtri anti odore



Intensità luce regolabile



Temperatura luce regolabile



Autospegnimento ritardato regolabile



Aspirazione perimetrale



Plasma Air Purification

SMART

Essenziale e funzionale

Un gruppo incasso progettato per offrire aspirazione efficace, semplicità di installazione e praticità d'uso nella cucina di tutti i giorni.

Dimensioni	60 - 80 cm
Finitura	Inox
Portata Massima	593 m ³ /h
Livello Sonoro max	63 dB(A)
Comandi	Elettronici soft touch
Numero velocità	3V
Illuminazione	Barra LED 3,5Wx60cm, 4Wx80cm
Temperatura illuminazione	3000K
Assorbimento totale	174 W
Cappa in versione	Aspirante
Distanza minima dal piano a gas	64 cm
Classe Energetica	C

Versione	Codice	Prezzo
SMART 60/A INOX	OISMRO60A260L00	559,00 €
SMART 80/A INOX	OISMRO80A260L00	579,00 €



SMART 80/A INOX

FUNZIONI INTELLIGENTI



Avviso manutenzione filtro antigrasso



Avviso sostituzione filtri anti odore



Autospegnimento ritardato regolabile

Funzioni intelligenti induzione



Comandi Touch Screen

Interfaccia touch intuitiva e precisa, per gestire tutte le funzioni del piano con un semplice sfioramento. Massimo controllo, design pulito, utilizzo immediato



Funzione Bridge

Unisce due zone di cottura in un'unica area più ampia, ideale per pentole di grandi dimensioni e cotture uniformi su tutta la superficie.



Booster

Potenza extra istantanea per portare rapidamente a ebollizione liquidi o avviare cotture intense in tempi ridotti.



Indicatore di calore residuo

Segnala visivamente la presenza di calore residuo dopo l'uso, aumentando la sicurezza e prevenendo contatti accidentali.



Funzione pausa e riavvio

Consente di sospendere temporaneamente la cottura e riprendere successivamente con le stesse impostazioni, senza perdere il controllo del processo.



Rilevatore delle Pentole

Il piano si attiva solo in presenza di pentole idonee, ottimizzando i consumi e garantendo la massima sicurezza.



Protezione contro il surriscaldamento

Sistema di sicurezza intelligente che monitora costantemente la temperatura e interviene automaticamente in caso di anomalie.



Blocco bambini

Disattiva i comandi del piano per evitare accensioni o modifiche accidentali, garantendo sicurezza in ambiente domestico.



Limitatore di tempo di funzionamento

Ogni zona di cottura si spegne automaticamente dopo un periodo di utilizzo prolungato, per una gestione sicura e controllata.



Funzione di mantenimento calore

Mantiene i cibi alla temperatura ideale dopo la cottura, senza continuare a cuocere o alterarne le caratteristiche.



Riscaldamento automatico veloce

Porta rapidamente la zona alla massima potenza e poi ritorna automaticamente al livello impostato, per cotture più rapide e precise.



Timer

Timer indipendente per ogni zona di cottura, con spegnimento automatico al termine del tempo impostato.



Funzione Chef Cook

Imposta automaticamente diversi livelli di potenza sulle zone di cottura, permettendo di gestire più preparazioni contemporaneamente come in una cucina professionale.

Soluzioni progettate per migliorare comfort, praticità e qualità dell'aria in cucina.

Ogni prodotto Galvamet nasce da una ricerca costante sulle tecnologie per la gestione dell'aria in cucina.

Le nostre soluzioni integrano sistemi avanzati progettati per migliorare prestazioni, comfort, efficienza energetica e semplicità di utilizzo. Dalla gestione della condensa alla purificazione dell'aria, ogni tecnologia è sviluppata per offrire un'esperienza di cucina superiore.



24H COMFORT

Qualità dell'aria, anche quando non cucini

La funzione 24h Comfort mantiene l'aria della cucina pulita anche a cappa spenta. Attiva cicli automatici di aspirazione programmata (5 minuti ON - 25 minuti OFF) per eliminare odori latenti e residui come fumo, detergenti o aria stagnante. Facile da attivare e disattivare, può rimanere in funzione fino a 24 ore, spegnendosi automaticamente al termine del ciclo.



AVVISO MANUTENZIONE FILTRO ANTIGRASSO

Efficienza costante nel tempo

Un segnale automatico avvisa quando è necessario pulire il filtro metallico antigrasso. La corretta manutenzione garantisce prestazioni di aspirazione ottimali, protegge i componenti interni e previene la formazione di cattivi odori causati dall'accumulo di grassi.



AVVISO SOSTITUZIONE FILTRI ANTIODORE

Controllo intelligente della filtrazione

Il sistema segnala quando i filtri ai carboni attivi devono essere sostituiti. Una funzione essenziale per assicurare la continua efficacia nell'assorbimento degli odori e mantenere un ambiente cucina sempre piacevole.



AVVISO RIGENERAZIONE FILTRI ANTIODORE LONG LIFE

Prestazioni rinnovabili

I filtri Long Life possono essere rigenerati tramite un semplice processo di lavaggio e asciugatura, mantenendo nel tempo la loro capacità filtrante. Un avviso automatico indica quando è necessaria la manutenzione, riportando il filtro ai massimi livelli di efficienza e prolungandone il ciclo di vita.

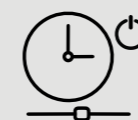

AUTOSPEGNIMENTO RITARDATO REGOLABILE

Aria pulita, senza pensieri

Consente di impostare lo spegnimento ritardato della cappa dopo la cottura, così da eliminare completamente vapori e odori residui. Una funzione pensata per ristabilire rapidamente il corretto livello di purezza dell'aria in cucina.

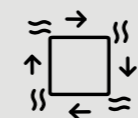

ASPIRAZIONE PERIMETRALE

Più efficienza, meno rumore

Il sistema di aspirazione perimetrale convoglia fumi e vapori lungo una fessura perimetrale, aumentando l'efficienza di captazione e riducendo la rumorosità. Il risultato è una cappa più silenziosa, più performante e visivamente più pulita, grazie ai filtri antigrasso non a vista.



STOP CONDENSATION

Addio gocce sul piano cottura

La tecnologia STOP Condensation mantiene le superfici della cappa alla temperatura ideale per evitare la formazione di condensa. Il vapore generato durante la cottura viene gestito in modo efficace, eliminando la formazione di goccioline.



SISTEMA ANTI-CONDENSA INTELLIGENTE

Sicurezza e controllo

Un sensore elettronico monitora il livello della vaschetta raccogli condensa e segnala quando è necessario lo svuotamento, prevenendo il traboccamento.



PLASMA AIR PURIFICATION

Purificazione avanzata dell'aria

La tecnologia Plasma purifica l'aria eliminando odori, batteri e particelle organiche. L'aria depurata viene reimpressa nell'ambiente senza dispersioni energetiche.



Adattabilità e libertà progettuale

Il sistema è adattabile ad ogni tipo di spazio grazie alla possibilità di uscita d'aria verso il pavimento o posteriormente verso il muro nel vuoto sanitario (plug&play).



INTENSITÀ LUCE REGOLABILE

Illuminazione regolabile per ogni fase della cottura

La luce dinamica permette di regolare l'intensità luminosa in base alle proprie esigenze. Dalla massima illuminazione per una visibilità perfetta sul piano cottura a una luce più soffusa per creare un ambiente più accogliente in cucina.

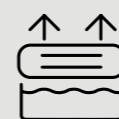

Manutenzione facilitata

Filtro antigrasso e vaschetta raccogli liquidi sono facilmente estraibili dall'alto, senza smontaggi, per una manutenzione rapida, pratica e igienica.



TEMPERATURA LUCE REGOLABILE

Temperatura regolabile per ogni atmosfera

Sistema di illuminazione che consente di modificare la temperatura della luce, passando da un bianco freddo a un bianco caldo. Una funzione che permette di adattare l'illuminazione al proprio stile e all'atmosfera della cucina.

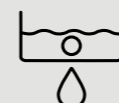

Valvola per lo Scarico dell'Acqua Residua

Sistema di sicurezza integrato che consente lo scarico controllato dei liquidi eventualmente raccolti, proteggendo il mobile e l'elettrodomestico nel tempo.



Funzionamento Automatico

Il sistema regola automaticamente la potenza di aspirazione in base all'intensità della cottura, garantendo sempre il giusto equilibrio tra efficacia, silenziosità e consumi.



Flap a scomparsa totale

Il flap a scomparsa sostituisce le tradizionali griglie, garantendo una superficie continua ed elegante quando non in uso. In posizione chiusa impedisce la caduta accidentale di residui (come riso, pasta o sale) e limita la fuoriuscita di odori dai filtri sottostanti. Il sensore di prossimità integrato aumenta sicurezza e praticità: evita l'accensione con flap chiuso e spegne automaticamente la cappa se viene chiuso durante il funzionamento.

PERFECTO / START - Installazione filtrante o aspirante



A FILTRANTE CON FILTRO LONG LIFE Installazione filtrante con filtro Long Life

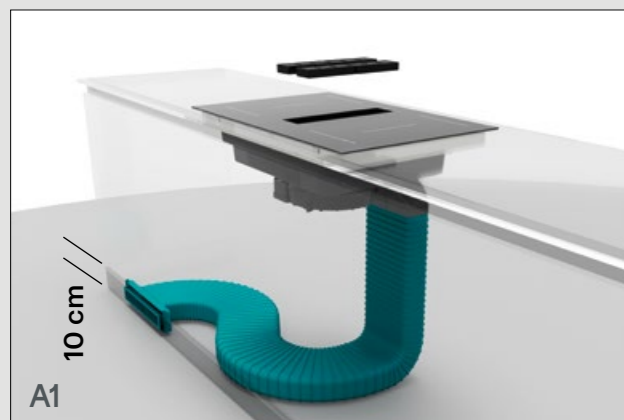

KIT TUBI INSTALLAZIONE FILTRANTE ZOCCOLO H10
cod. 005PRC050002

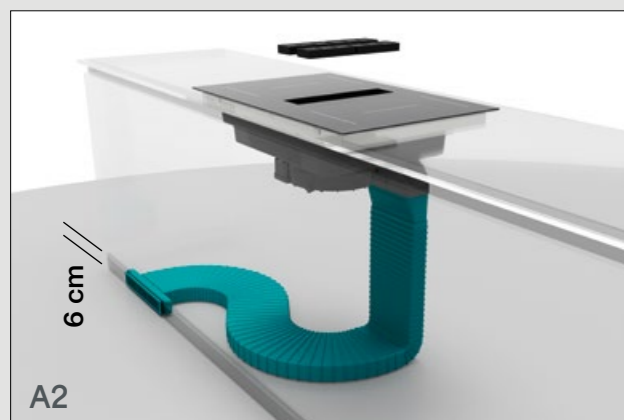

KIT TUBI INSTALLAZIONE FILTRANTE ZOCCOLO H6
cod. 005PRC050001

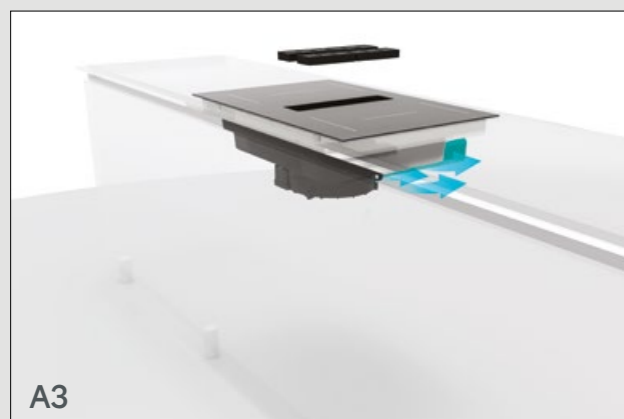

KIT INSTALLAZIONE FILTRANTE SCARICO POSTERIORE PERFECTO (Plug&Play)

Cod. 005PRC054000

KIT INSTALLAZIONE FILTRANTE SCARICO POSTERIORE START (Plug&Play)

Cod. 005STR054000

B FILTRANTE AL PLASMA Installazione filtrante con filtro al Plasma

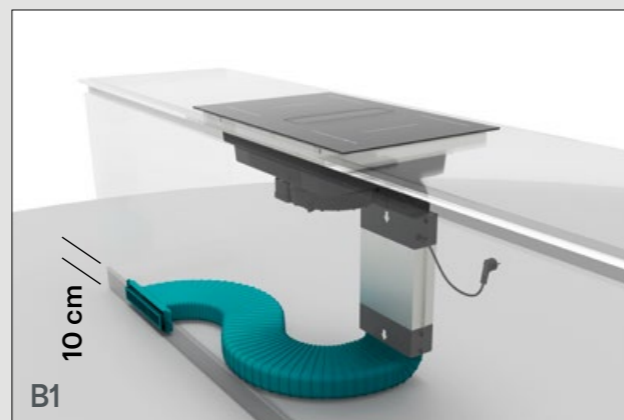

KIT TUBI INSTALLAZIONE FILTRANTE ZOCCOLO H10
cod. 005PRC050002



KIT TUBI INSTALLAZIONE FILTRANTE ZOCCOLO H6
cod. 005PRC050001

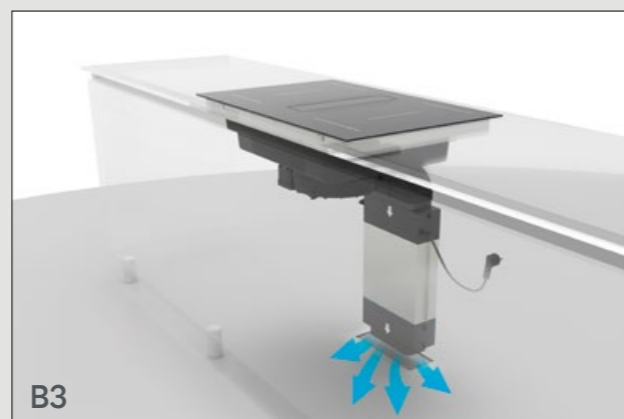

INSTALLAZIONE FILTRANTE CON FILTRO AL PLASMA IN ARIA LIBERA (adatta anche per mobili con piedini)

C ASPIRANTE Installazione aspirante

1	0050005304	74,00 €
2	0050005315	50,00 €
4	0050005303	55,00 €
5	0050005305	41,00 €

C1

INSTALLAZIONE IN MOBILI CON ZOCCOLO H=10cm

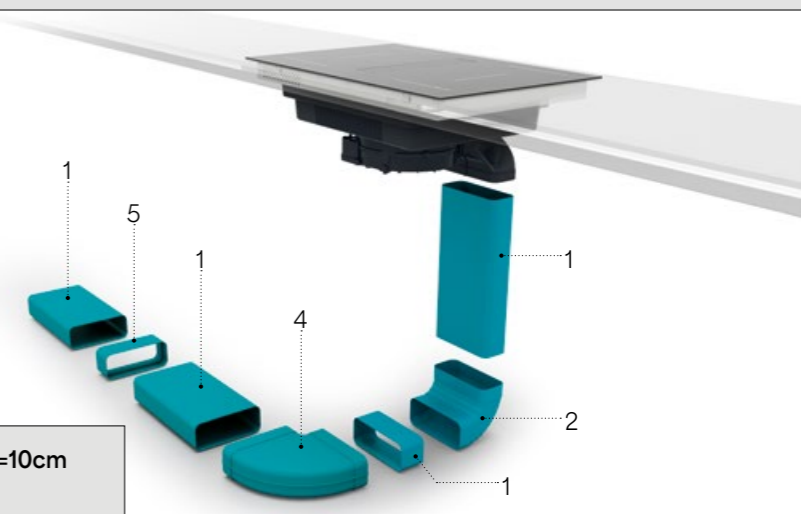

1	0050005325	58,00 €
2	0050005316	42,00 €
3	0050005310	39,00 €
4	0050005309	64,00 €
5	0050005317	46,00 €
6	0050005308	52,00 €

C2



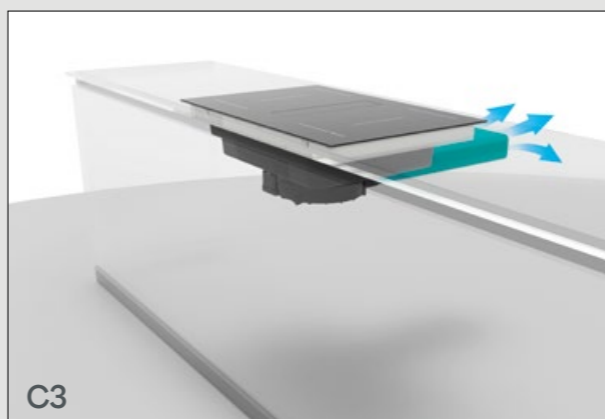
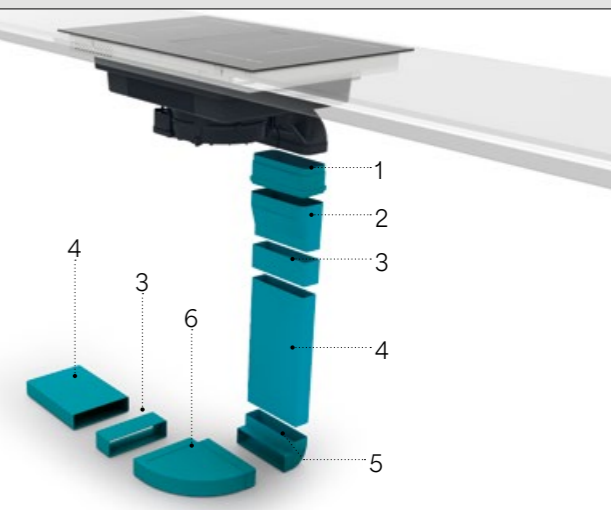







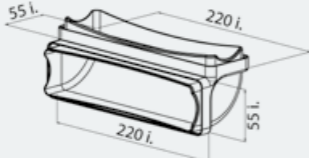

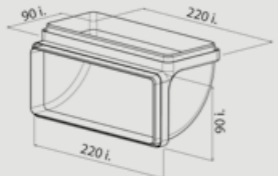
INSTALLAZIONE IN MOBILI CON ZOCCOLO H=6cm

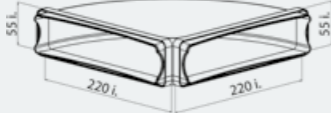

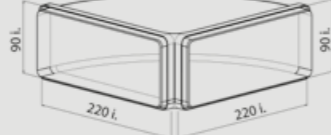

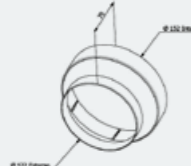
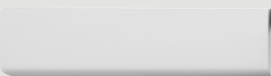

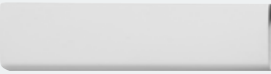
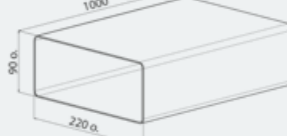
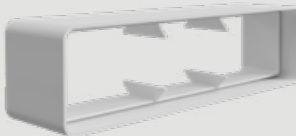
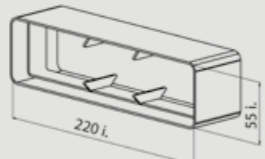
INSTALLAZIONE CON SCARICO ARIA POSTERIORE

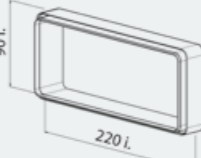
Tubi e raccordi

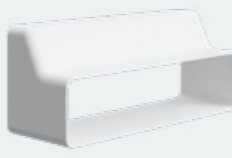
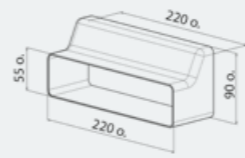
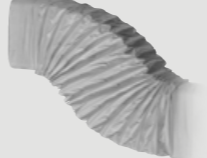
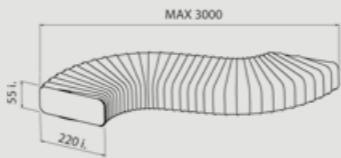

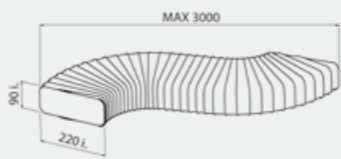
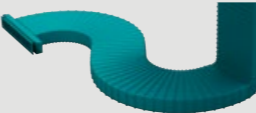
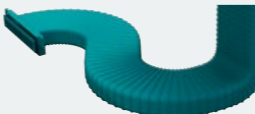









		CODICE	DESCRIZIONE	ZOCCOLO	PREZZO
		0050005317	CURVA VERTICALE 90° BIANCO 55 x 220 mm	H6	46,00 €
		0050005315	CURVA VERTICALE 90° BIANCO 90 x 220 mm	H10	50,00 €
		0050005308	CURVA ORIZZONTALE 90° BIANCO 55 x 220 mm	H6	52,00 €
		0050005303	CURVA ORIZZONTALE 90° BIANCO 90 x 220 mm	H10	55,00 €
		0050104000	RIDUZIONE DI SCARICO Ø 150-125	-	37,00 €
		0050005309	TUBO RETTANGOLARE BIANCO 55 x 220 mm L 1000 mm	H6	64,00 €
		0050005304	TUBO RETTANGOLARE BIANCO 90 x 220 mm L 1000 mm	H10	74,00 €
		0050005310	RACCORDO DI GIUNZIONE BIANCO X TUBO 55 x 220 mm	H6	39,00 €
		0050005305	RACCORDO DI GIUNZIONE BIANCO X TUBO 90 x 220 mm	H10	41,00 €

		CODICE	DESCRIZIONE	ZOCCOLO	PREZZO
		0050005316	RIDUTTORE RETTANGOLARE BIANCO 90 x 220 mm 55 x 220 mm	H6	42,00 €
		0050005307	TUBO FLESSIBILE BIANCO 55 x 220 mm L 3000 mm	H6	90,00 €
		0050005306	TUBO FLESSIBILE BIANCO 90 X 220 mm L 3000 mm	H10	90,00 €
		005PRC050001	KIT TUBI INSTALLAZIONE FILTRANTE ZOCCOLO H6	-	260,00 €
		005PRC050002	KIT TUBI INSTALLAZIONE FILTRANTE ZOCCOLO H10	-	260,00 €
		005PRC054000	KIT INSTALLAZIONE FILTRANTE SCARICO POSTERIORE PERFECTO (PLUG&PLAY)	-	100,00 €
		005STR054000	KIT INSTALLAZIONE FILTRANTE SCARICO POSTERIORE START (PLUG&PLAY)	-	115,00 €

Codice	003FUN480206	003FUN480204	003FUN480203	0051H02000	0050202000	005HA02002		007OPTTN014200	007OPTTC041200	007OPTTN014G00	007OPTTC041G00	007AMB200	00BTE05BF500	005RMT070000	
Descrizione	KIT FUNE L=4000mm, 6PZ.	KIT FUNE L=4000mm, 4PZ.	KIT FUNE L=4000mm, 3PZ.	VALVOLA ANTIRITORNO Ø150 MM	VALVOLA ANTIRITORNO Ø150 MM	VALVOLA ANTIRITORNO Ø120 MM		PROLUNGA CAPPE INCASSO INOX H TOT=140 MM	PROLUNGA TELESCOPICA CAPPE INCASSO INOX H TOT=395 MM	PROLUNGA CAPPE INCASSO ANTRACITE H TOT=140 MM	PROLUNGA TELESCOPICA CAPPE INCASSO ANTRAC. H TOT=395 MM	KIT CAMINO AMBIENT	RADIOCOMANDO GRIGIO CON SUPPORTO	KIT PER ASPIRATORE REMOTO SILENZIO	
Modello	Prezzo	210,00 €	160,00 €	130,00 €	35,00 €	35,00 €	35,00 €		115,00 €	145,00 €	130,00 €	170,00 €	150,00 €	199,00 €	242,00 €
HUB 160 MENSOLA	1													1	
HUB 160 PORTACALICI		1												1	
HUB 120		1												1	
GLOBE			1											1	
SLIVER inox				1				1	1						
SLIVER antracite				1						1	1				
VAPORE				1											
VAPORE MINI						1									
AMBIENT				1								1			
OPERA				1											
BLADE				1											
DOT				1											
LINE				1											
MIRAGE				1											
FRAME				1											
CHARME				1											
NEPTUNE EVO				1											
LINE-UP				1										1	
EDGE				1										1	
ARIA				1											
KEEP				1											
ROLL				1											
SILENZIO					1			1	1						1
MAGIC inox				1				1	1						
MAGIC antracite				1						1	1				
OPTIMA inox				1				1	1						
OPTIMA antracite				1						1	1				
BREEZE				1											
HIDE PROFESSIONAL				1										1	
HIDE				1										1	

Filtri anti odori



Codice filtro		005PRC030204	005PRC010400	005LV03014	005LV03002	005LV03006		005MG01000	0051H01000	005LV03007	005LV03008	005LV03011	005ME01000
			Long Life 	Long Life 	Long Life 	Long Life 				Long Life 	Long Life 	Long Life 	
Modello	Prezzo	1.645,00 €	220,00 €	90,00 €	81,00 €	99,00 €		46,00 €	48,00 €	150,00 €	165,00 €	220,00 €	60,00 €
PERFECTO	1		1 (KIT 4PZ)										
START	1			1									
SLIVER					1								
VAPORE						1							
VAPORE MINI							1 (KIT 2PZ.)						
AMBIENT								1 (KIT 2PZ.)					
OPERA								1 (KIT 2PZ.)					
BLADE								1 (KIT 2PZ.)					
DOT								1 (KIT 2PZ.)					
LINE								1 (KIT 2PZ.)					
MIRAGE								1 (KIT 2PZ.)					
FRAME								1 (KIT 2PZ.)					
CHARME								1 (KIT 2PZ.)					
NEPTUNE EVO								1 (KIT 2PZ.)					
LINE-UP								1 (KIT 2PZ.)					
EDGE								1 (KIT 2PZ.)					
ARIA								1 (KIT 2PZ.)					
KEEP								1 (KIT 2PZ.)					
ROLL								1 (KIT 2PZ.)					
SILENZIO 60cm										1			
SILENZIO 90cm											1		
SILENZIO 120cm												1	
MAGIC									1 (KIT 2PZ.)				
OPTIMA									1 (KIT 2PZ.)				
BREEZE													1 (KIT 3PZ.)
HIDE PROFESSIONAL									1 (KIT 2PZ.)				
HIDE									1 (KIT 2PZ.)				
SMART									1 (KIT 2PZ.)				

Filtri anti grasso



Codice filtro		R258195	R258144	R258193	R258208	R258139	R258142		R258079	R258196	R258173	R258048	R2580671	R258063	R258090	R258020
Modello	Prezzo	73,00 €	63,00 €	52,00 €	66,00 €	56,00 €	56,00 €		53,00 €	67,00 €	57,00 €	61,00 €	58,00 €	69,00 €	57,00 €	50,00 €
PERFECTO nero lucido				2												
PERFECTO nero opaco				2												
PERFECTO Essence Edition				2												
START					1											
HUB 160 MENSOLA		1														
HUB 160 PORTABICCHIERI		1														
HUB 120		1														
GLOBE			1													
LEVANTE			2													
ARIA-IN 60cm						2										
ARIA-IN 90cm							3									
SLIVER								1								
SLIVER PLASMA									1							
VAPORE										1						
VAPORE MINI										1						
AMBIENT											1					
OPERA white												2				
OPERA black													2			
BLADE															1	
DOT															1	
LINE																3
ARIA																2

Filtri anti grasso



	Codice filtro	R258078	R258080	R258021	R258133	R258178	R258179	R258197	R258198		R258200	R258201	R258186	R258107	R258202	R258112	R258111	R258081	R258082	R258170	R258171	
Modello	Prezzo	61,00 €	60,00 €	58,00 €	69,00 €	83,00 €	79,00 €	97,00 €	82,00 €		55,00 €	54,00 €	56,00 €	50,00 €	113,00 €	56,00 €	57,00 €	74,00 €	55,00 €	61,00 €	59,00 €	
MIRAGE 90cm		3																				
MIRAGE 120cm		4																				
FRAME			1																			
CHARME				3																		
NEPTUNE EVO 60cm		2																				
NEPTUNE EVO 90cm		3																				
NEPTUNE EVO 120cm		4																				
LINE-UP					2																	
EDGE					2																	
KEEP			1																			
ROLL			1																			
SILENZIO 60cm						1																
SILENZIO 90cm							2															
SILENZIO 120cm						2																
SILENZIO PLASMA 60cm								1														
SILENZIO PLASMA 90cm									2													
SILENZIO PLASMA 120cm								2														
MAGIC / OPTIMA 60cm										1												
MAGIC / OPTIMA 75cm												2										
MAGIC / OPTIMA 90cm											2											
MAGIC / OPTIMA 120cm										2												
BREEZE													1									
HIDE PROFESSIONAL 60cm															1							
HIDE PROFESSIONAL 90cm															2							
HIDE 60cm																2						
HIDE 80cm																	2					
HIDE PLASMA 60cm																		2				
HIDE PLASMA 80cm																			2			
SMART 60cm																					1	
SMART 80cm																						2

La gestione dell'aria in cucina

La cucina contemporanea è sempre più uno spazio aperto e condiviso, dove estetica, comfort e tecnologia devono convivere perfettamente.

Durante la cottura vengono generati vapori, odori e particelle di grasso che possono compromettere la qualità dell'aria e il comfort dell'ambiente.

Per questo motivo i sistemi di aspirazione non sono più semplici elettrodomestici, **ma soluzioni tecnologiche progettate per gestire l'aria della cucina in modo intelligente.**

Galvamet sviluppa da anni sistemi avanzati per l'aspirazione domestica, unendo **innovazione, efficienza energetica, silenziosità e design.**

La gamma comprende **cappe tradizionali e piani a induzione con aspirazione integrata,** progettati per offrire la massima libertà progettuale.



Cappa o piano aspirante

Due modi di gestire l'aria in cucina.

Oggi la gestione dell'aria in cucina può essere realizzata con due diverse soluzioni progettuali.



Cappa tradizionale

Installata sopra il piano cottura, cattura vapori e odori durante la cottura garantendo prestazioni elevate e grande libertà estetica.

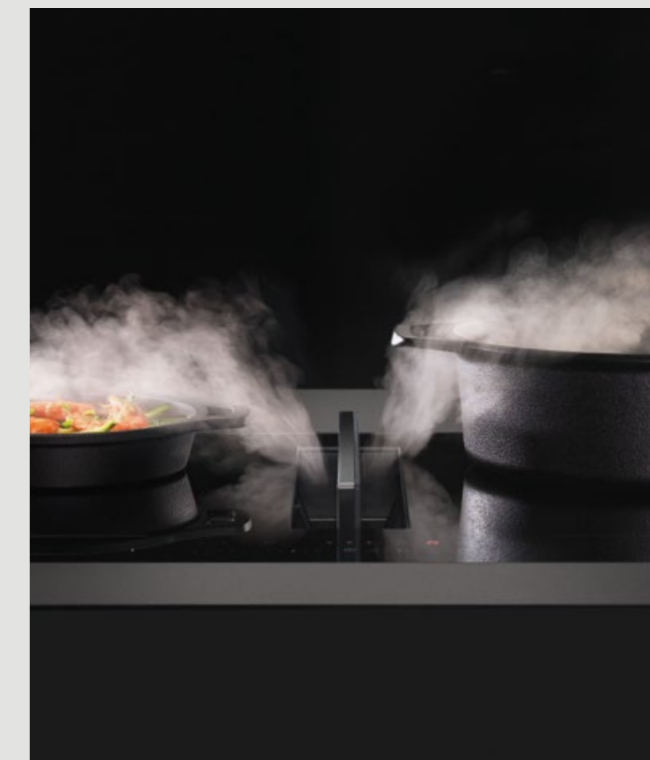

Piano a induzione aspirante

Integra aspirazione e piano di cottura in un unico prodotto, offrendo un design minimale e una gestione dell'aria direttamente alla fonte.

Le soluzioni Galvamet permettono di scegliere il sistema più adatto al progetto cucina.

Versione aspirante o filtrante



Versione aspirante

L'aria aspirata viene convogliata verso l'esterno tramite un sistema di tubazioni. Questa soluzione consente l'espulsione diretta dei vapori di cottura all'esterno dell'abitazione. Per ottenere le migliori prestazioni si consiglia di utilizzare tubazioni lisce e percorsi il più possibile rettilinei.

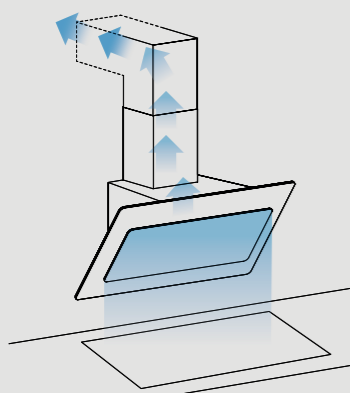

Versione filtrante

In questa configurazione l'aria aspirata viene purificata e reimpressa nell'ambiente. La depurazione avviene tramite sistemi di filtrazione avanzati, come:

- **filtri antiodore**
- **filtri Long Life rigenerabili**
- **tecnologia Plasma**

Questa soluzione è ideale quando non è possibile installare tubazioni verso l'esterno.

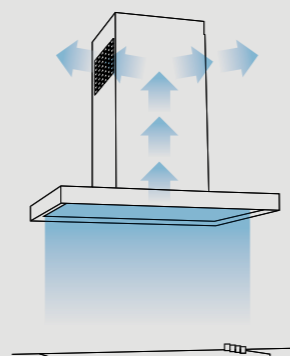

Manutenzione. Prestazioni costanti nel tempo

Una corretta manutenzione consente di mantenere nel tempo le prestazioni del sistema di aspirazione.

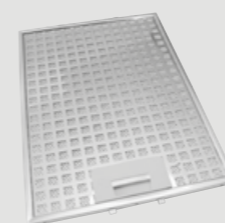

Filtri antigrasso

Trattengono le particelle di grasso presenti nei vapori di cottura e devono essere puliti periodicamente.



Filtri antiodore

Assorbono le particelle odorose e devono essere sostituiti in base alla frequenza di utilizzo.

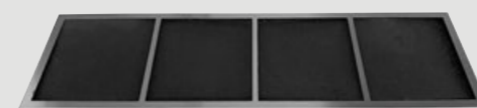

Filtri Long Life

Possono essere rigenerati tramite lavaggio e asciugatura, mantenendo la loro efficacia nel tempo.



Schemi dimensionali e di installazione



PIANI A INDUZIONE ASPIRANTI / PIANI INDUZIONE

CAPPE CON TECNOLOGIA AL PLASMA

PERFECTO Essence Edition p.45

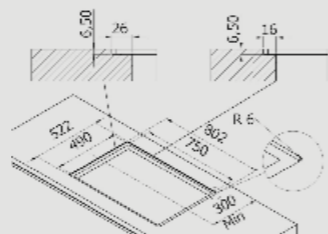
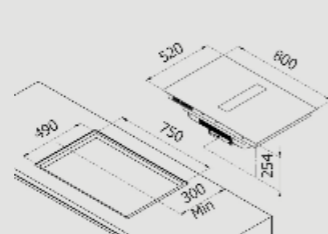
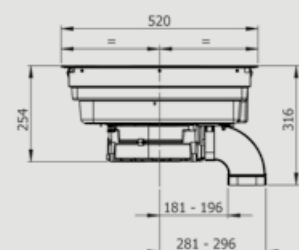

Installazione sopra top

Installazione a filotop

PERFECTO 60-80 p.49 - 53

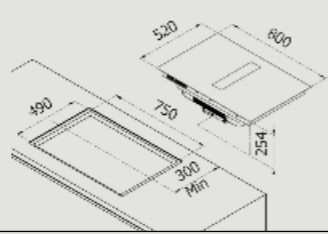
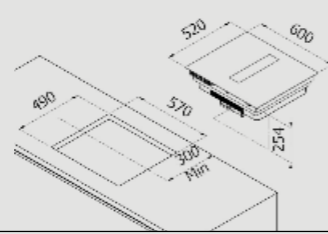

Installazione sopra top

Installazione a filotop

START p.59

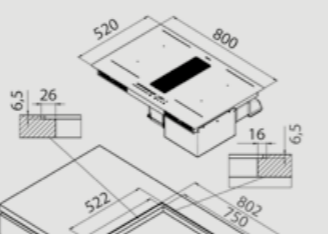
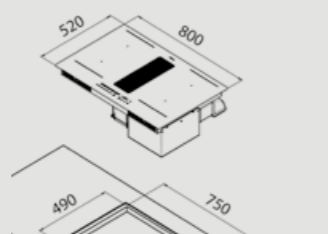
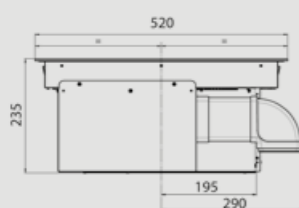

Installazione sopra top

Installazione a filotop

PIANI INDUZIONE Essence Edition p.73

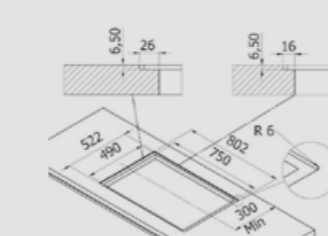
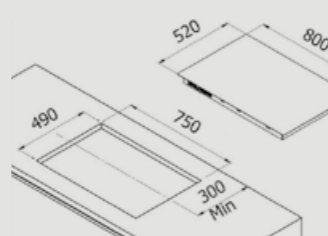
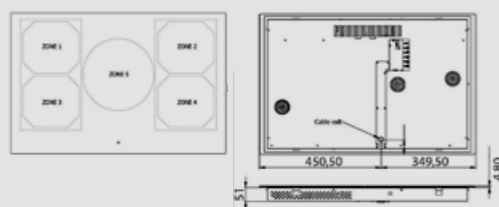

Installazione sopra top

Installazione a filotop

HUB 160 Mensola p.81

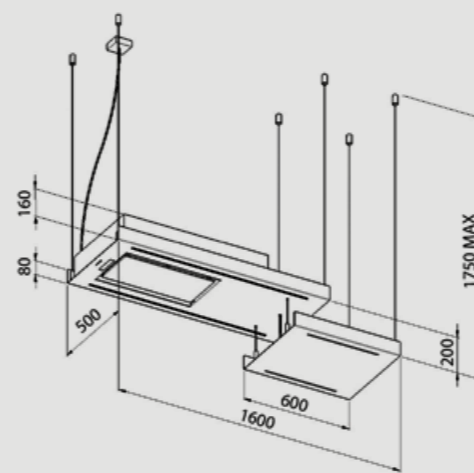

HUB 160 Portacalici p.85

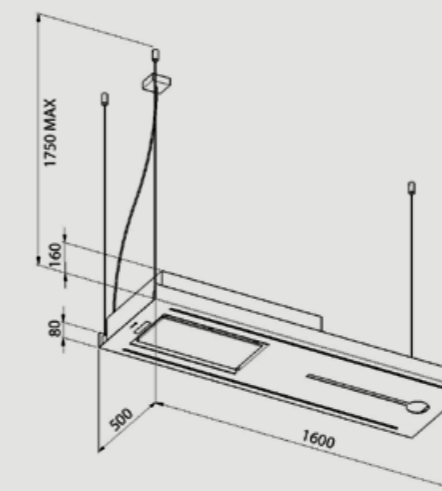

HUB 120 p.87

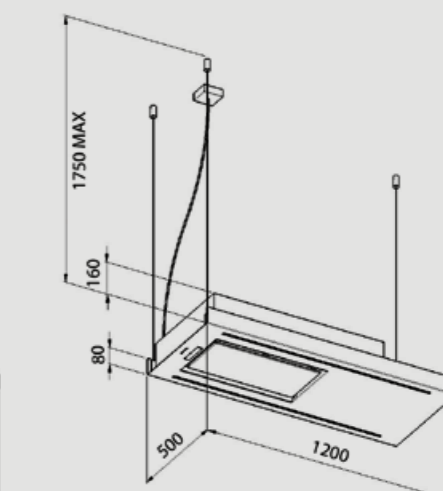

GLOBE p.91

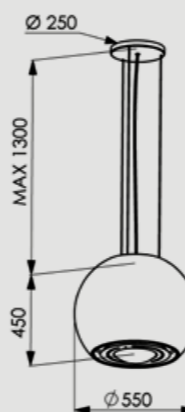

LEVANTE p.95

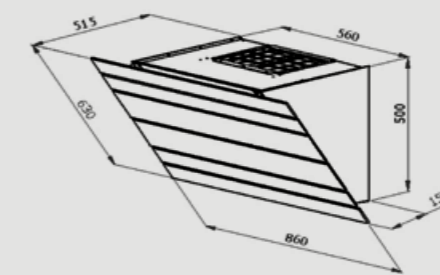

ARIA-IN p.97

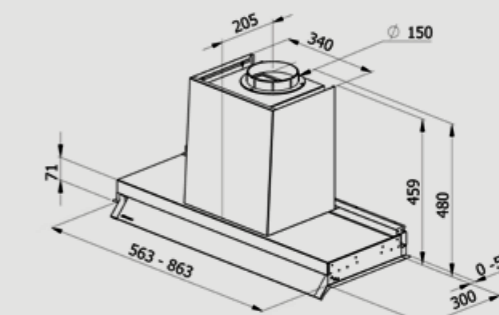

SLIVER PLASMA p.101

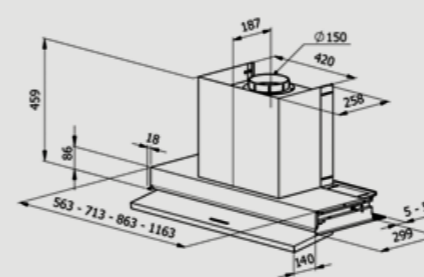

HIDE PLASMA p.153

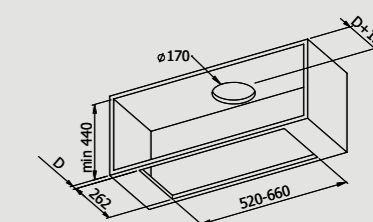
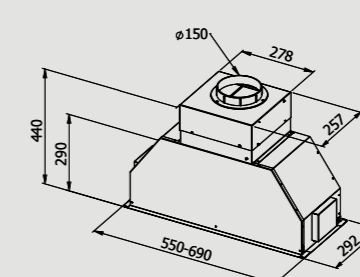

Schemi dimensionali e di installazione



CAPPE ANTICONDENSA

SLIVER p.101

VAPORE p.103

VAPORE MINI p.105

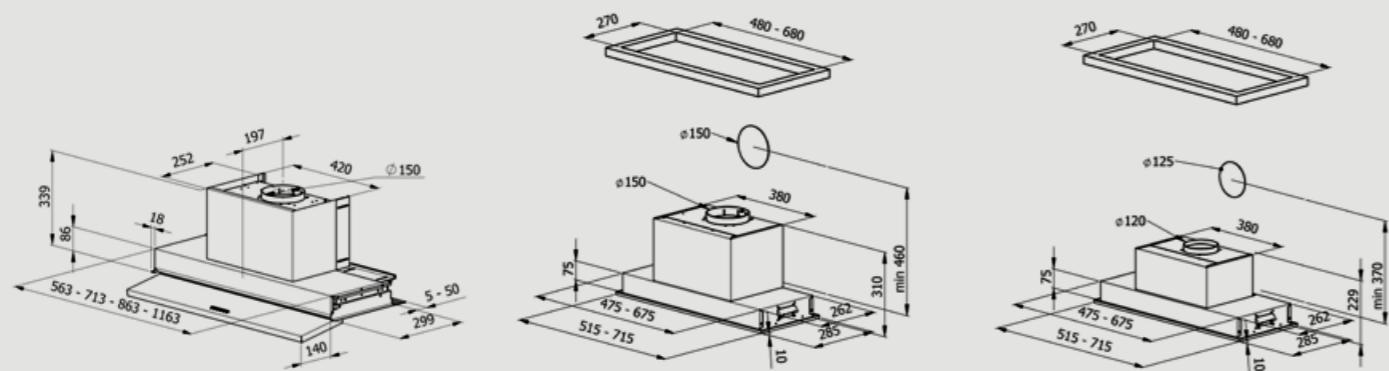

CAPPE DECORATIVE

DOT p.119

LINE p.121

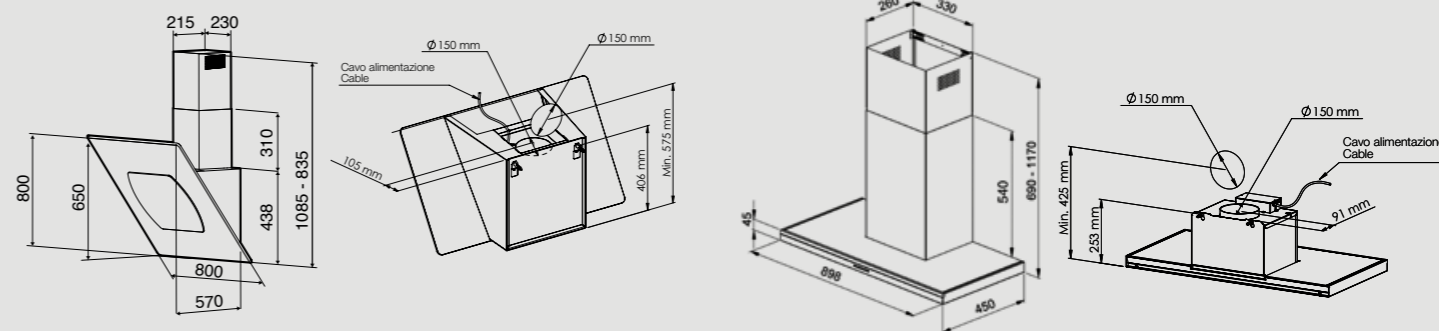

AMBIENT p.111

CAPPE DECORATIVE

MIRAGE p.123

FRAME p.125

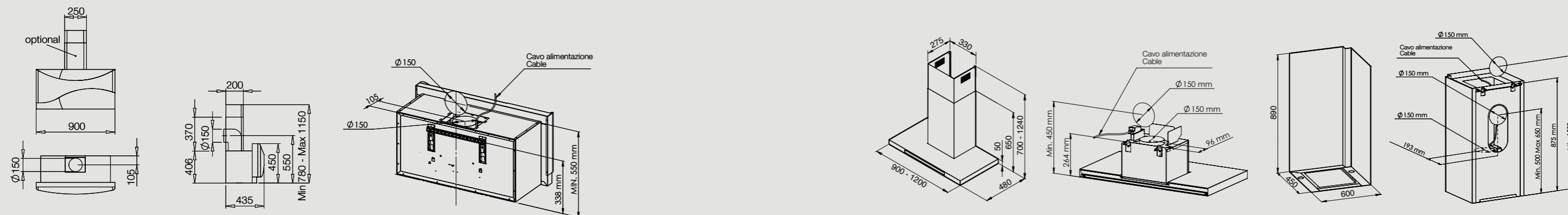

OPERA p.115

BLADE p.117

CHARME p.127

NEPTUNE EVO p.129

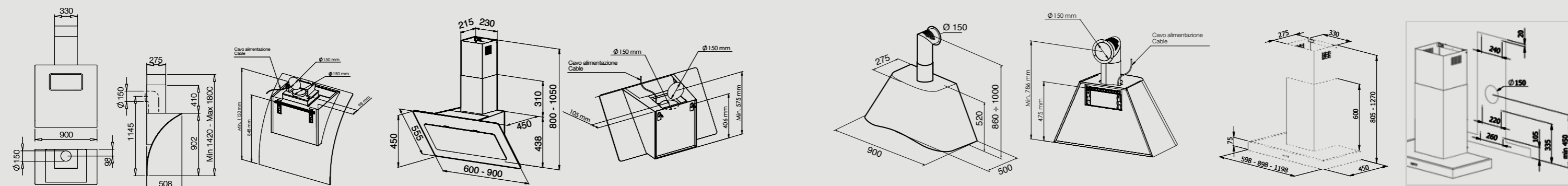

Schemi dimensionali e di installazione



CAPPE DECORATIVE

ARIA p.131

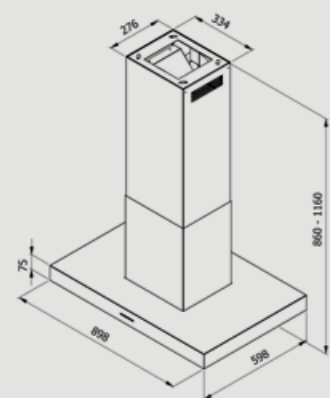

KEEP p.133

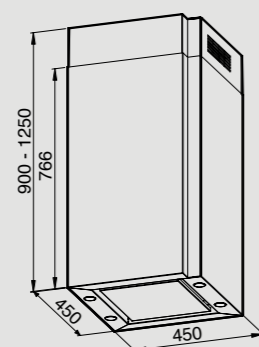

ROLL p.135

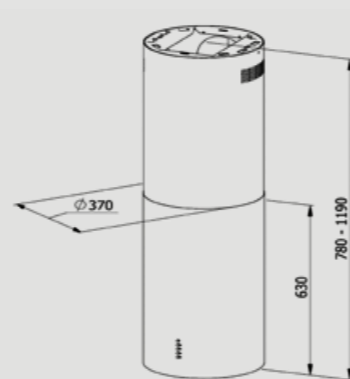

CAPPE INTEGRATE

OPTIMA / MAGIC p.147

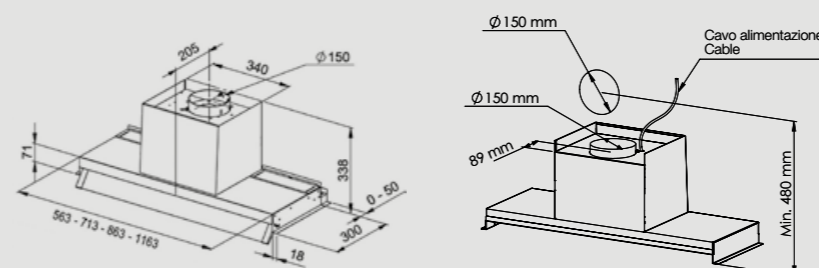

BREEZE p.149

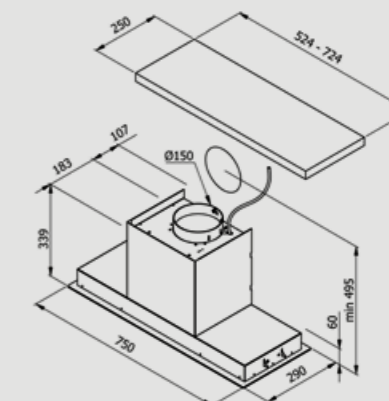

LINE-UP p.139

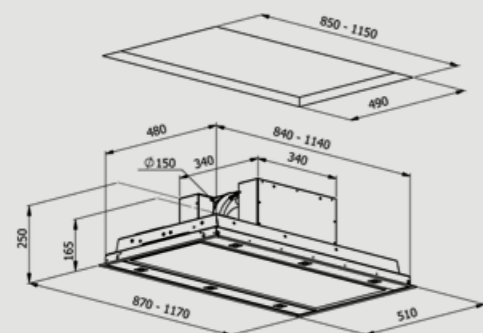

EDGE p.141

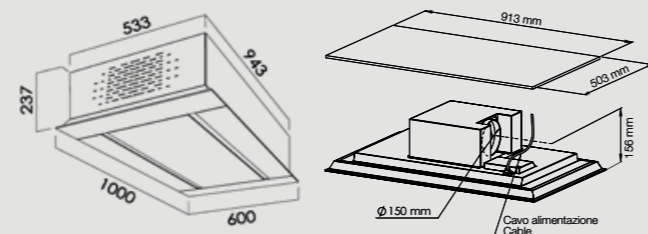

CAPPE INTEGRATE

HIDE PROFESSIONAL p.151

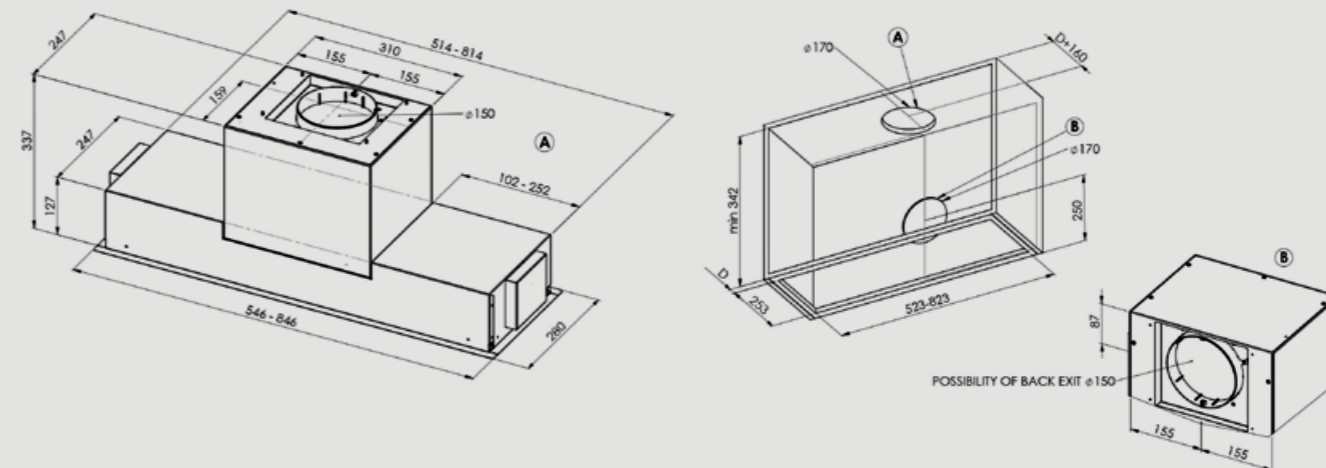

SILENZIO / SILENZIO PLASMA p.145

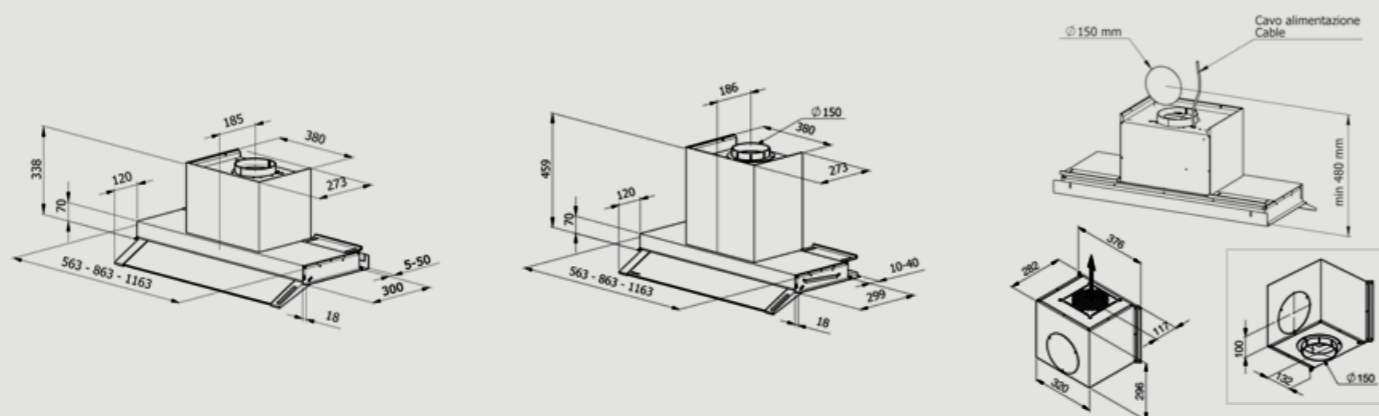

Silenzio versione aspirante

Silenzio versione filtrante al Plasma

HIDE p.153

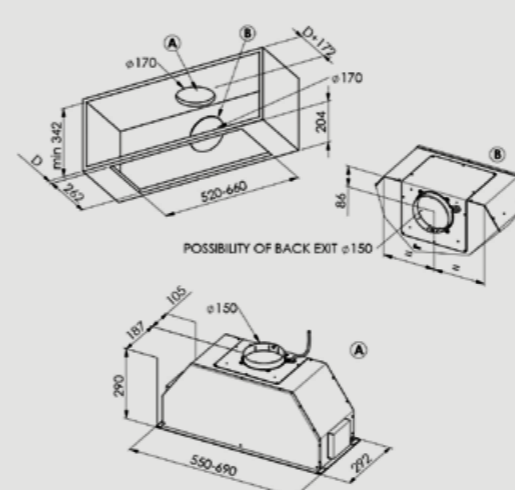

SMART p.155

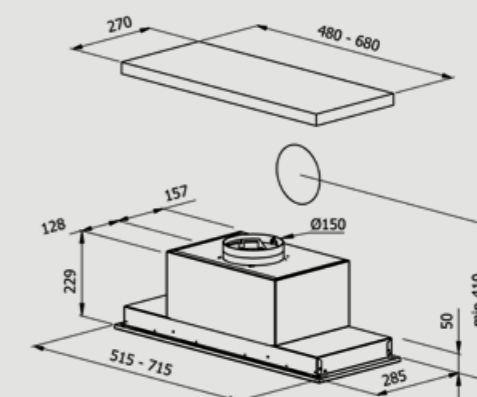

GALVAMET declina ogni responsabilità per le inesattezze contenute nel presente catalogo e si riserva il diritto di apportare le opportune modifiche al prodotto.

GALVAMET s.r.l. Unipersonale

Viale dell'Industria 10
35014 Fontaniva (PD) - ITALY
T. +39 049 5942144
info@galvamet.it

    galvamet.it

I prezzi indicati in questo catalogo sono prezzi di vendita al dettaglio consigliati e possono essere modificati in base all'evoluzione dei costi di produzione o di mercato.
I prezzi sono da considerarsi IVA esclusa